

Großzelt 6 m / 8 m / 10 m

Big tent 6 m / 8 m / 10 m

AHA 06/3,00-A AHA 08/3,00-A AHA 10/3,00-A

ESCHENBACH.
TENTSYSTEMS

Spannweite / *Span*
6,00 m / 8,00 m / 10,00 m

Traufhöhe / *Height of eaves*
3,00 m

Firsthöhe / *Height of the roof ridge*
3,97 m / 4,30 m / 4,62 m

Dachneigung / *Angle of roof*
18 °

Längstes Bauteil / *Longest component*
5,00 m / 5,00 m / 5,30 m

Binderabstand / *Bay distance*
5,00 m

Giebeleinteilung / *Gable composition*
1 Giebelstütze / *1 gable support*

Gewicht / *Weight*
ca. 7,5 kg/m²

Hauptprofil / *Main profile*
140 x 100 x 3 mm

Eckverbindung / *Corner connections*
Einschub
Plug-in system

min. Länge / *min. length*
5,00 m

max. Länge / *max. length*
unbegrenzt / *unlimited*

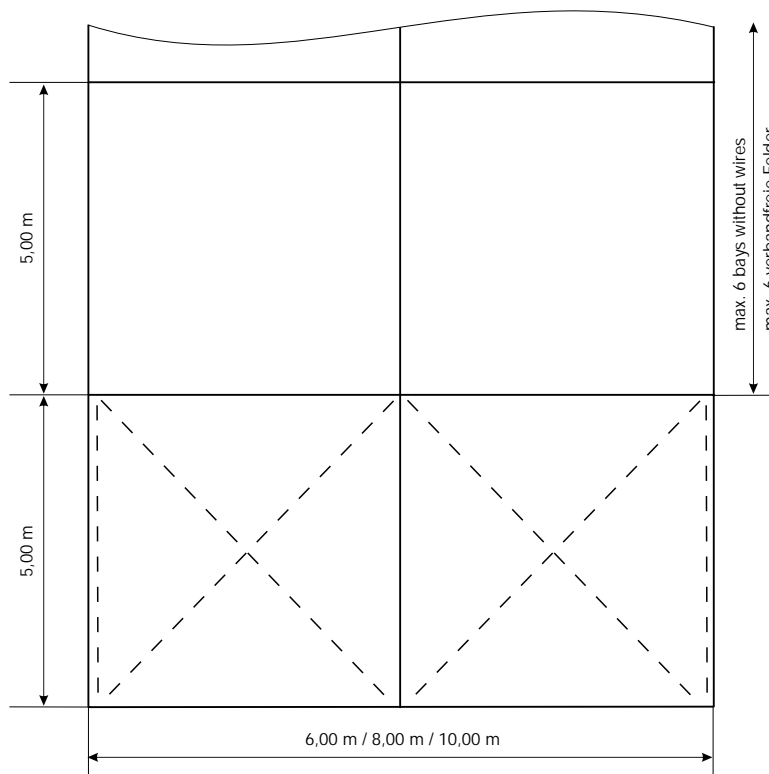
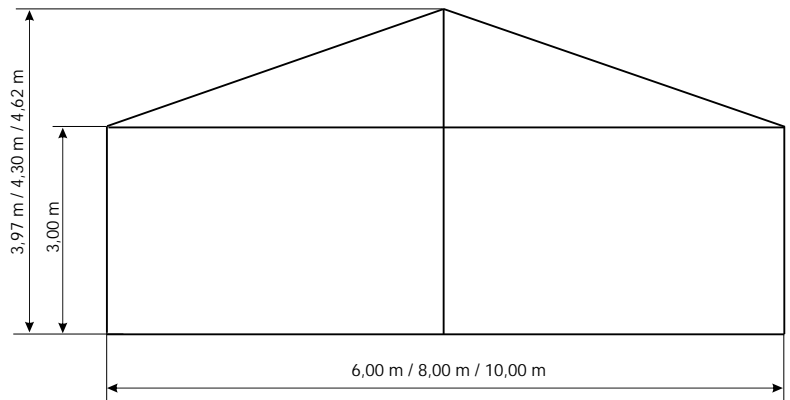

Fußbodensysteme / *Floor systems*

Kassettenfußboden
Holzfußboden mit Kantholzunterbau
Holzfußboden mit Stahlunterbau
(Schwerlastboden ab 10 m
Giebelbreite)

Cassette flooring
Wooden flooring on squared timber
Wooden flooring on steel
(*Heavy load floor from gable
width of 10m*)

Großzelt 6 m / 8 m / 10 m

Big tent 6 m / 8 m / 10 m

AHA 06/2,38-B AHA 08/2,38-B AHA 10/2,38-B

ESCHENBACH
TENTSYSTEMS

Spannweite / *Span*
6,00 m / 8,00 m / 10,00 m

Traufhöhe / *Height of eaves*
2,38 m

Firsthöhe / *Height of the roof ridge*
3,35 m / 3,68 m / 4,00 m

Dachneigung / *Angle of roof*
18 °

Längstes Bauteil / *Longest component*
5,50 m

Binderabstand / *Bay distance*
5,00 m

Giebeleinteilung / *Gable composition*
1 Giebelstütze / *1 gable support*

Gewicht / *Weight*
ca. 7,5 kg/m²

Hauptprofil / *Main profile*
128 x 70 x 2,5 mm

Eckverbindung / *Corner connections*
Klappbinder
Hinge connection

min. Länge / *min. length*
5,00 m

max. Länge / *max. length*
unbegrenzt / *unlimited*

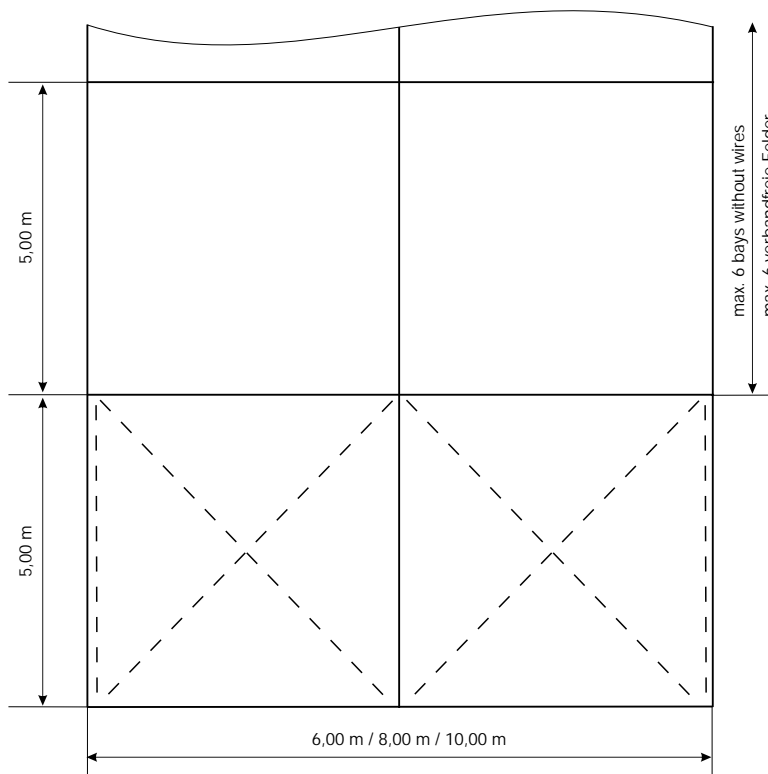
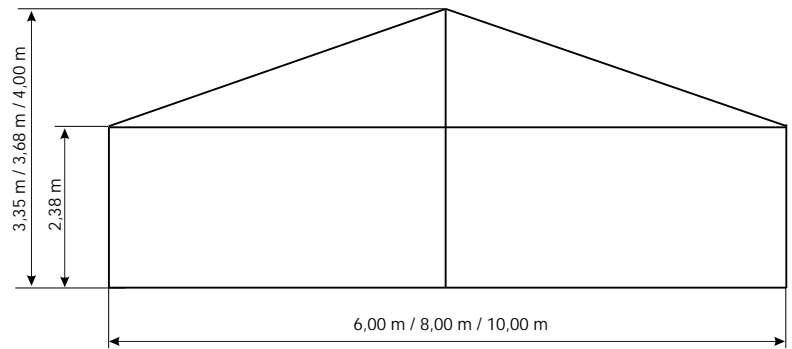

Fußbodensysteme / *Floor systems*

Kassettenfußboden
Holzfußboden mit Kantholzunterbau
Holzfußboden mit Stahlunterbau

Cassette flooring
Wooden flooring on squared timber
Wooden flooring on steel

Anbaumöglichkeiten / *Extensions*

Apsis ein- oder beidseitig
Bewirtungsanbau ein- oder beidseitig
Kuppeldach

Half pavilion on one or both sides
Side extensions on one or both sides
Dome roof

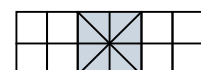
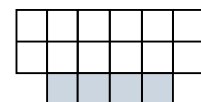
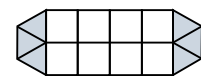

Kuppeldach 6 m / 8 m / 10 m

Dome 6 m / 8 m / 10 m

KPL 06x10/2,38-B
 KPL 08x10/2,38-B
 KPL 10x10/2,38-B

Spannweite / *Span*
 6,00 m / 8,00 m / 10,00 m

Traufhöhe / *Height of eaves*
 2,38 m

Firsthöhe / *Height of the roof ridge*
 3,35 m / 3,68 m / 4,00 m

Kuppelhöhe / *Height of the dome*
 5,70 m / 6,95 m / 6,45 m

Dachneigung / *Angle of roof*
 18°

Längstes Bauteil / *Longest component*
 5,50 m

Binderabstand / *Bay distance*
 5,00 m

Gewicht / *Weight*
 ca. 7,5 kg/m²

Hauptprofil / *Main profile*
 128 x 70 x 2,5 mm

Eckverbindung / *Corner connections*
 Klappbinder
Hinge connection

min. Länge / *min. length*
 10,00 m

max. Länge / *max. length*
 10,00 m

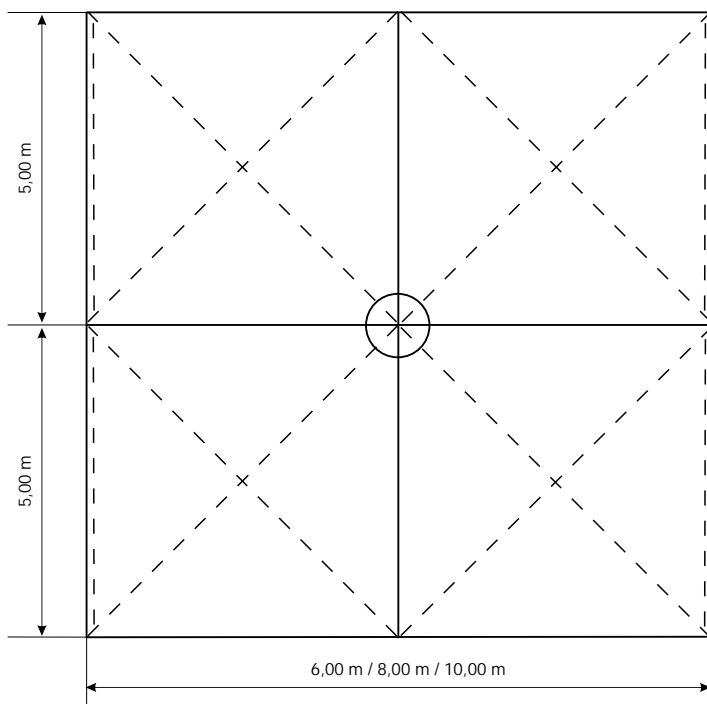
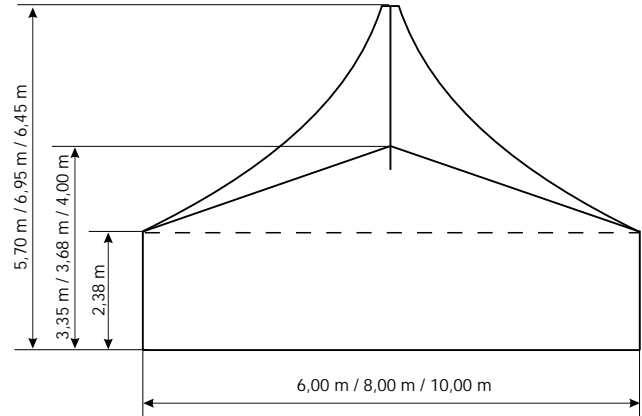

Fußbodensysteme / *Floor systems*

Kassettenfußboden
 Holzfußboden mit Kantholzunterbau
 Holzfußboden mit Stahlunterbau

Cassette flooring
Wooden flooring on squared timber
Wooden flooring on steel

Anbaumöglichkeiten / *Extensions*

Apsis ein- oder beidseitig
 Großzelt 6 m / 8 m / 10 m

Half pavilion on one or both sides
Big tent 6 m / 8 m / 10 m

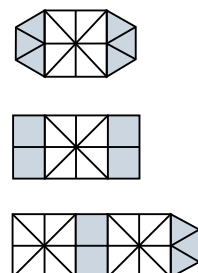

Großzelt 6 m / 8 m / 10 m

Big tent 6 m / 8 m / 10 m

AHA 06/3,00-B AHA 08/3,00-B AHA 10/3,00-B

ESCHENBACH.
TENTSYSTEMS

Spannweite / *Span*
6,00 m / 8,00 m / 10,00 m

Traufhöhe / *Height of eaves*
3,00 m

Firsthöhe / *Height of the roof ridge*
3,97 m / 4,30 m / 4,62 m

Dachneigung / *Angle of roof*
18 °

Längstes Bauteil / *Longest component*
4,50 m / 4,50 m / 5,50 m

Binderabstand / *Bay distance*
3,00 m

Giebeleinteilung / *Gable composition*
1 Gibelstütze / *1 gable support*

Gewicht / *Weight*
ca. 7,5 kg/m²

Hauptprofil / *Main profile*
128 x 70 x 2,5 mm

Eckverbindung / *Corner connections*
Klappbinder
Hinge connection

min. Länge / *min. length*
3,00 m

max. Länge / *max. length*
unbegrenzt / *unlimited*

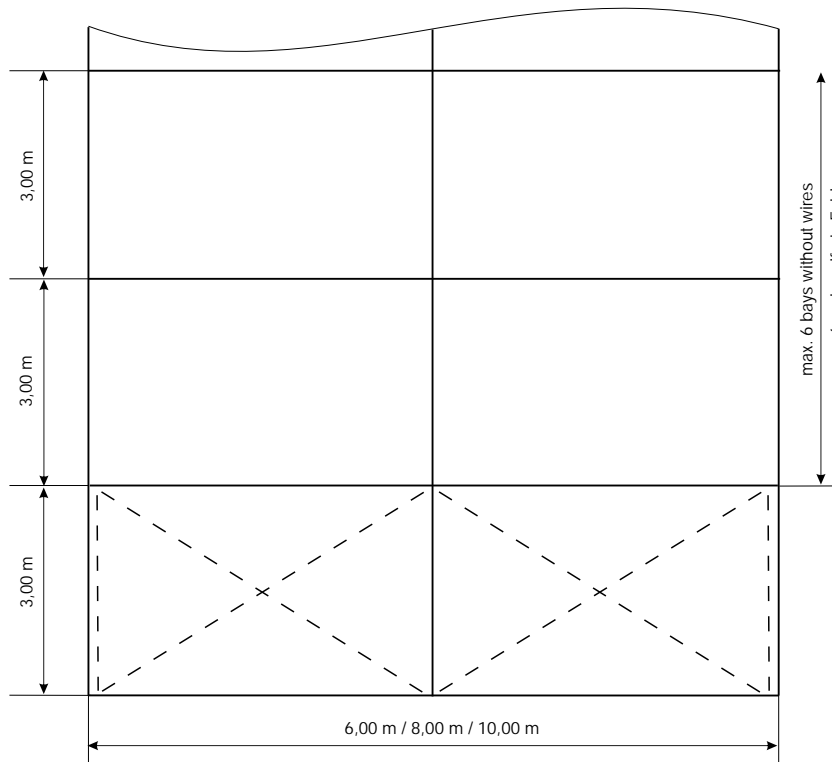
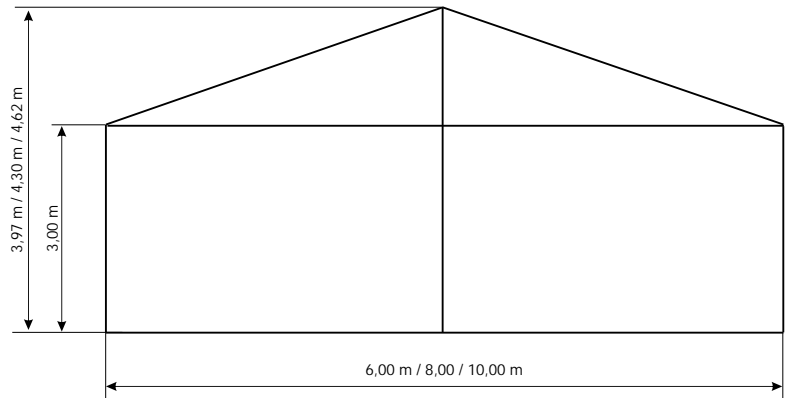

Fußbodensysteme / *Floor systems*

Kassettenfußboden
Holzfußboden mit Kantholzunterbau
Holzfußboden mit Stahlunterbau

Cassette flooring
Wooden flooring on squared timber
Wooden flooring on steel

max. 6 bays without wires
max. 6 verbandfreie Felder

Großzelt 10 m

Big tent 10 m

AHA 10/4,00-A

Spannweite / *Span*
10,00 m

Traufhöhe / *Height of eaves*
4,00 m

Firsthöhe / *Height of the roof ridge*
5,62 m

Dachneigung / *Angle of roof*
18 °

Längstes Bauteil / *Longest component*
5,50 m

Binderabstand / *Bay distance*
5,00 m

Giebeleinteilung / *Gable composition*
1 Giebelstütze / *1 gable support*

Gewicht / *Weight*
ca. 7,5 kg/m²

Hauptprofil / *Main profile*
235 x 100 x 3 mm

Eckverbindung / *Corner connections*
Alu-Traufecke
Aluminium eaves corner

min. Länge / *min. length*
5,00 m

max. Länge / *max. length*
unbegrenzt / *unlimited*

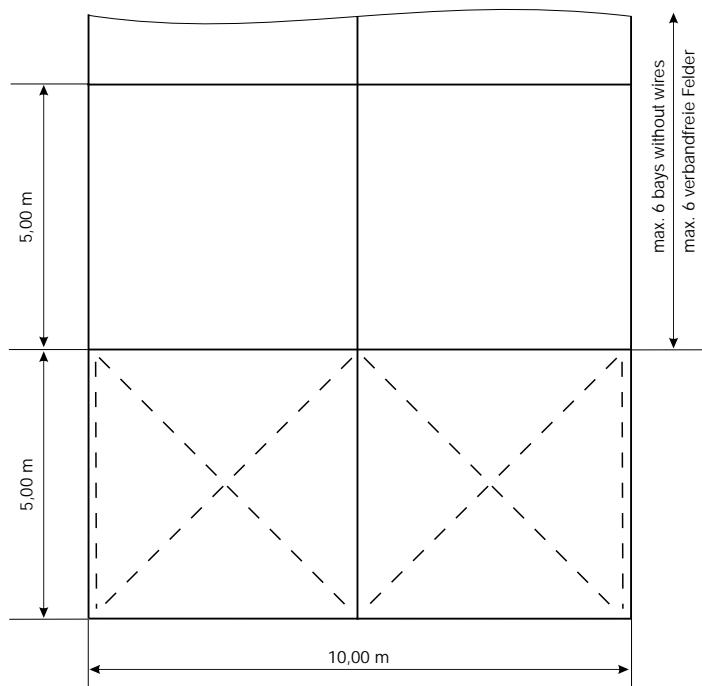
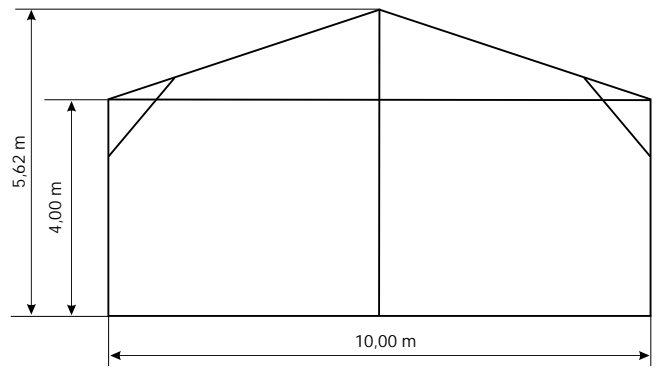

Fußbodensysteme / *Floor systems*

Kassettenfußboden
Holzfußboden mit Kantholzunterbau
Holzfußboden mit Stahlunterbau
Schwerlastboden

Cassette flooring
Wooden flooring on squared timber
Wooden flooring on steel
Heavy load floor

Großzelt 12 m

Big tent 12 m

AHA 12/2,38-B AHA 12/3,00-B

Spannweite / Span
12,00 m

Traufhöhe / Height of eaves
2,38 m / 3,00 m

Firsthöhe / Height of the roof ridge
4,33 m / 4,95 m

Dachneigung / Angle of roof
18 °

Längstes Bauteil / Longest component
6,43 m

Binderabstand / Bay distance
5,00 m

Giebeleinteilung / Gable composition
1 Giebelstütze / 1 gable support

Gewicht / Weight
ca. 7,5 kg/m²

Hauptprofil / Main profile
180 x 100 x 3,5 mm

Eckverbindung / Corner connections
Alu-Traufecke
Aluminium eaves corner

min. Länge / min. length
5,00 m

max. Länge / max. length
unbegrenzt / unlimited

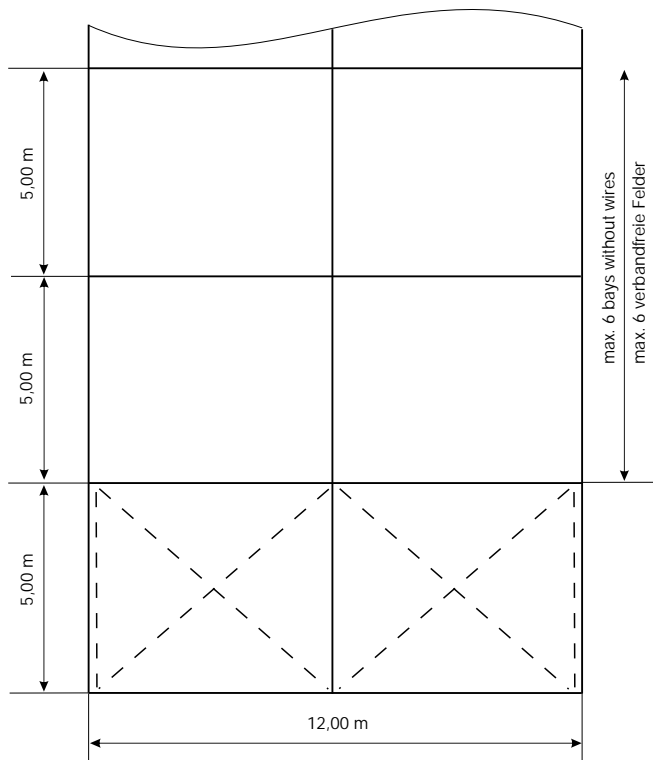
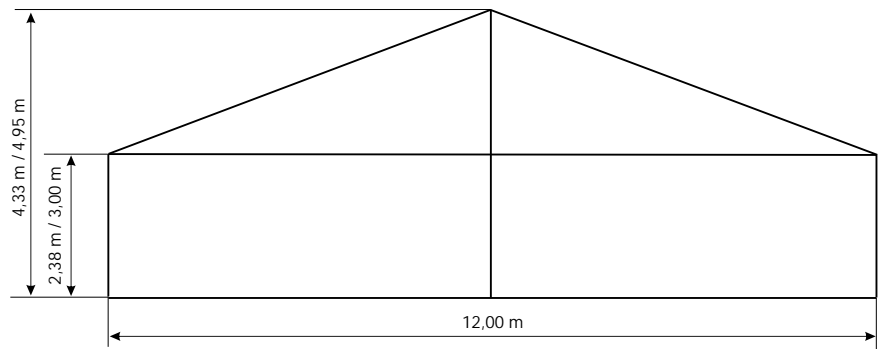

Fußbodensysteme / Floor systems

Kassettenfußboden
Holzfußboden mit Kantholzunterbau
Holzfußboden mit Stahlunterbau
Schwerlastboden

Cassette flooring
Wooden flooring on squared timber
Wooden flooring on steel
Heavy load floor

Großzelt 12 m

Big tent 12 m

AHA 12/4,00-A

Spannweite / Span
12,00 m

Traufhöhe / Height of eaves
4,00 m

Firsthöhe / Height of the roof ridge
5,95 m

Dachneigung / Angle of roof
18 °

Längstes Bauteil / Longest component
6,50 m

Binderabstand / Bay distance
5,00 m

Giebeleinteilung / Gable composition
1 Giebelstütze / 1 gable support

Gewicht / Weight
ca. 7,5 kg/m²

Hauptprofil / Main profile
235 x 100 x 3,5 mm

Eckverbindung / Corner connections
Alu-Traufecke
Aluminium eaves corner

min. Länge / min. length
5,00 m

max. Länge / max. length
unbegrenzt / unlimited

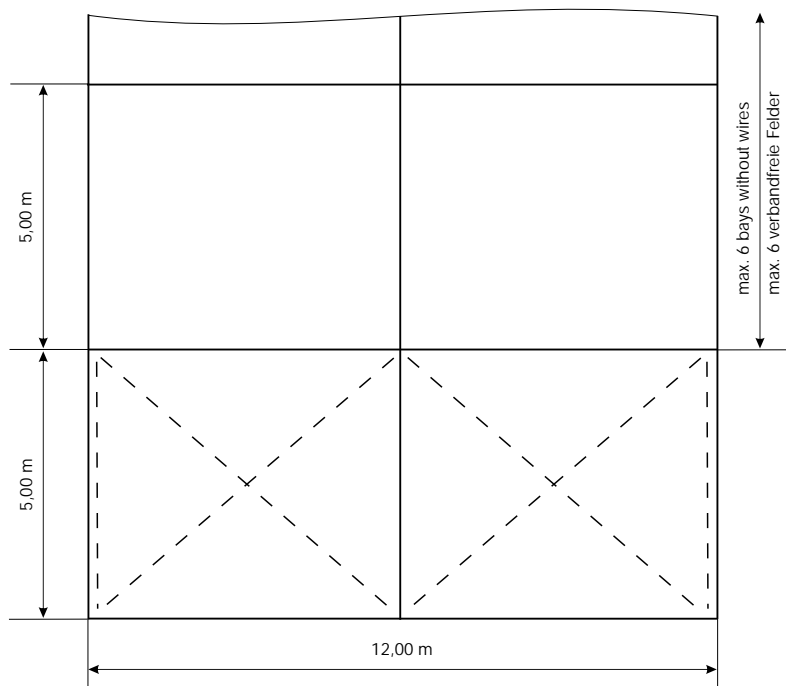
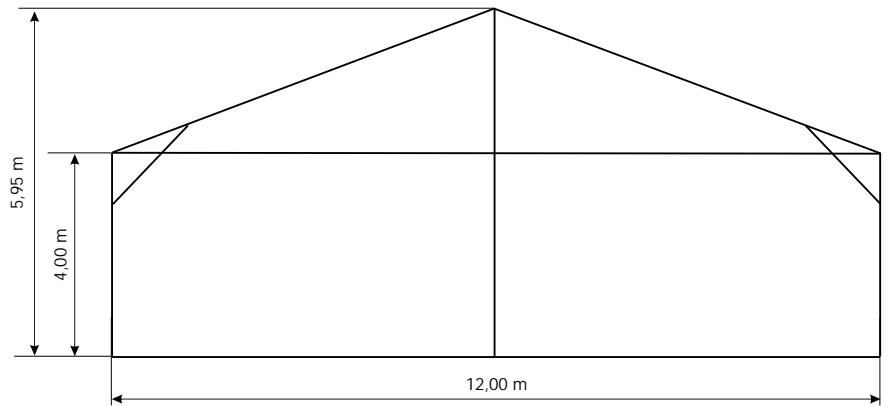

Fußbodensysteme / Floor systems

Kassettenfußboden
Holzfußboden mit Kantholzunterbau
Holzfußboden mit Stahlunterbau
Schwerlastboden

Cassette flooring
Wooden flooring on squared timber
Wooden flooring on steel
Heavy load floor

Großzelt 15 m

Big tent 15 m

AHA 15/2,38-A AHA 15/3,00-A

Spannweite / Span
15,00 m

Traufhöhe / Height of eaves
2,38 m / 3,00 m

Firsthöhe / Height of the roof ridge
4,82 m / 5,44 m

Dachneigung / Angle of roof
18°

Längstes Bauteil / Longest component
8,00 m

Binderabstand / Bay distance
5,00 m

Giebeleinteilung / Gable composition
2 Giebelstützen / 2 gable support

Gewicht / Weight
ca. 7,5 kg/m²

Hauptprofil / Main profile
235 x 100 x 3,5 mm (4mm)

Eckverbindung / Corner connections
Alu-Traufecke
Aluminium eaves corner

min. Länge / min. length
5,00 m

max. Länge / max. length
unbegrenzt / unlimited

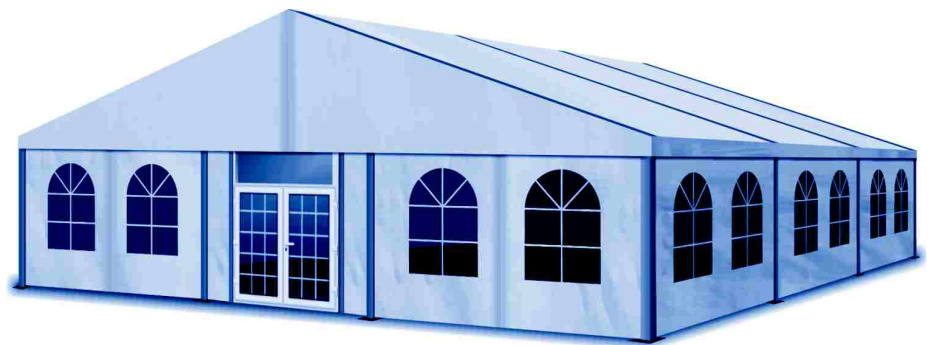
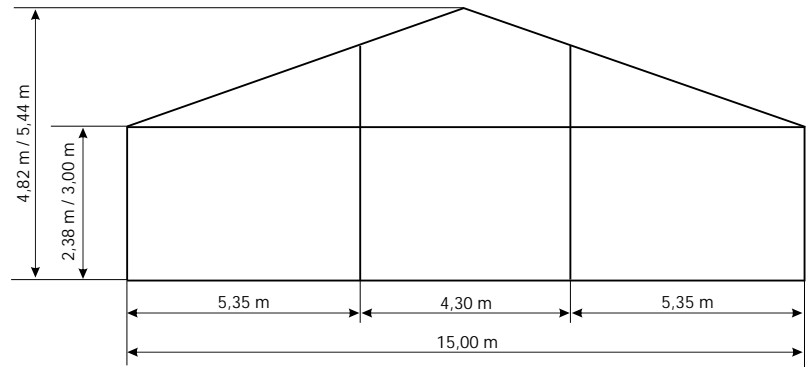

Fußbodensysteme / Floor systems

Kassettenfußboden
Holzfußboden mit Kantholzunterbau
Holzfußboden mit Stahlunterbau
Schwerlastboden

Cassette flooring
Wooden flooring on squared timber
Wooden flooring on steel
Heavy load floor

Anbaumöglichkeiten / Extensions
Apsis ein- oder beidseitig
Kuppeldach bei 3m Seitenhöhe
Bewirtungsanbau ein- oder beidseitig

Half pavilion on one or both sides
Dome roof at 3 m height of eaves
Side extensions on one or both sides

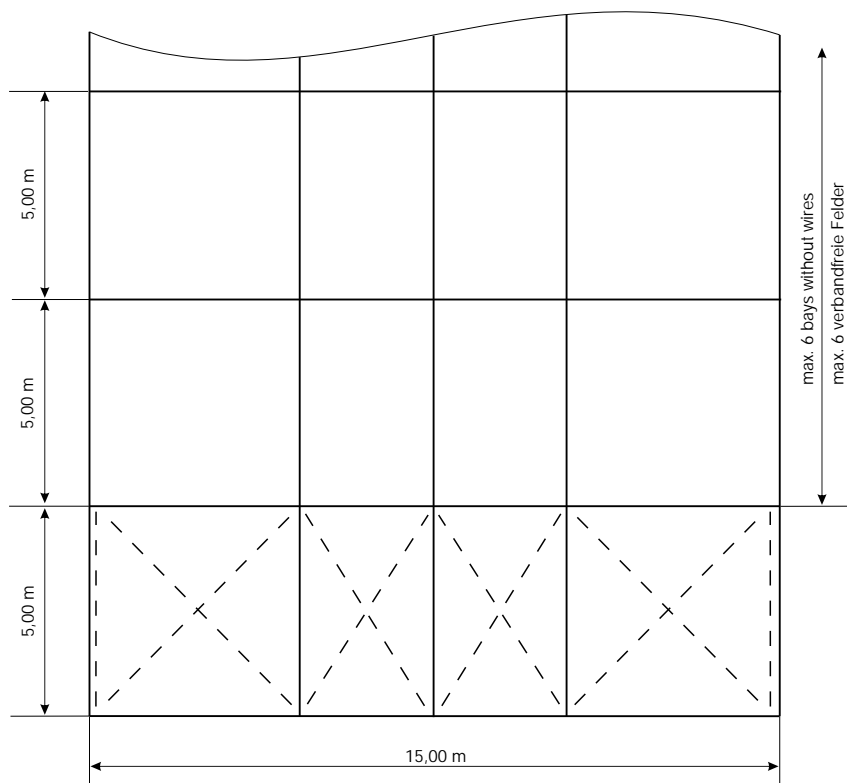

max. 6 bays without wires
max. 6 verbandfreie Felder

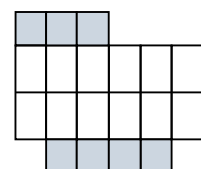
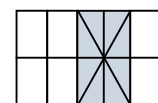
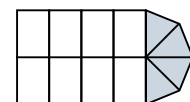

Großzelt 15 m

Big tent 15 m

AHA 15/4,00-A

Spannweite / Span
15,00 m

Traufhöhe / Height of eaves
4,00 m

Firsthöhe / Height of the roof ridge
6,44 m

Dachneigung / Angle of roof
18 °

Längstes Bauteil / Longest component
8,00 m

Binderabstand / Bay distance
5,00 m

Giebeleinteilung / Gable composition
2 Giebelstützen / 2 gable support

Gewicht / Weight
ca. 7,5 kg/m²

Hauptprofil / Main profile
235 x 100 x 3,5 mm

Eckverbindung / Corner connections
Alu-Traufecke
Aluminium eaves corner

min. Länge / min. length
5,00 m

max. Länge / max. length
unbegrenzt / unlimited

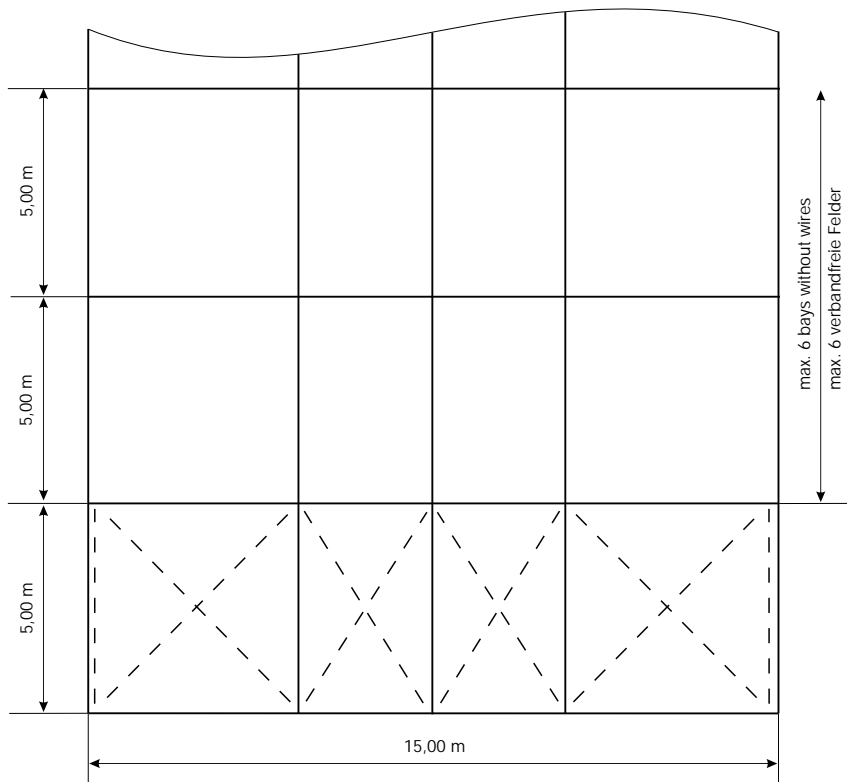
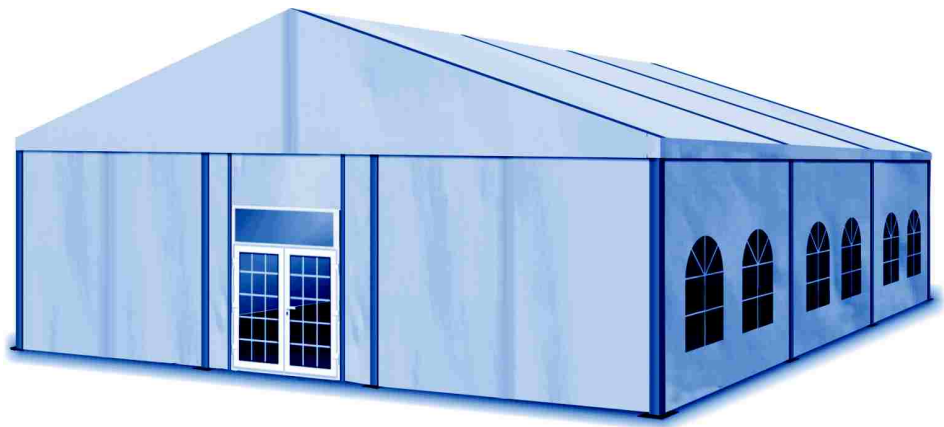
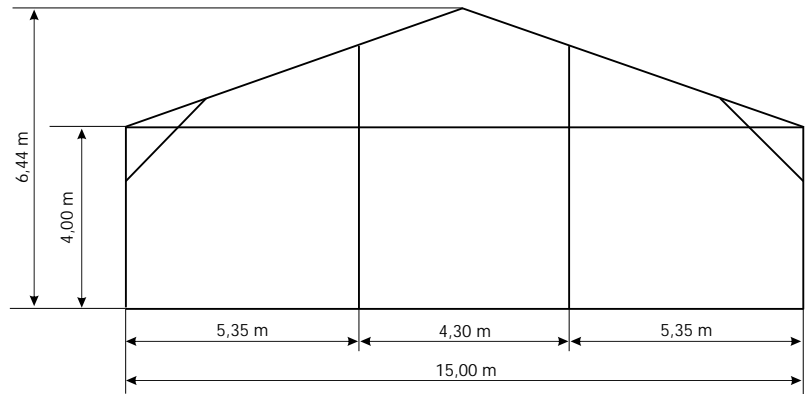

Fußbodensysteme / Floor systems

Kassettenfußboden
Holzfußboden mit Kantholzunterbau
Holzfußboden mit Stahlunterbau
Schwerlastboden

Cassette flooring
Wooden flooring on squared timber
Wooden flooring on steel
Heavy load floor

Anbaumöglichkeiten / Extensions

Kuppeldach

Dome roof

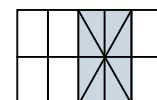

Kuppeldach 15 m KPL 15x10/3,00-A KPL 15x10/4,00-A

Dome 15 m

Spannweite / *Span*
15,00 m

Traufhöhe / *Height of eaves*
3,00 m / 4,00 m

Firsthöhe / *Height of the roof ridge*
5,44 m / 6,44 m

Kuppelhöhe / *Height of the dome*
8,44 m / 9,44 m

Dachneigung / *Angle of roof*
18°

Längstes Bauteil / *Longest component*
8,00 m

Binderabstand / *Bay distance*
5,00 m

Gewicht / *Weight*
ca. 7,5 kg/m²

Hauptprofil / *Main profile*
235 x 100 x 4 mm

Eckverbindung / *Corner connections*
Alu-Traufecke
Aluminium eaves corner

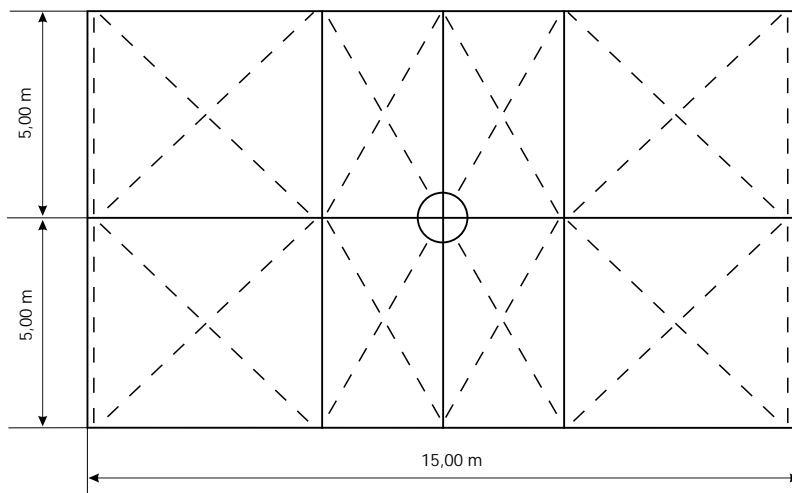
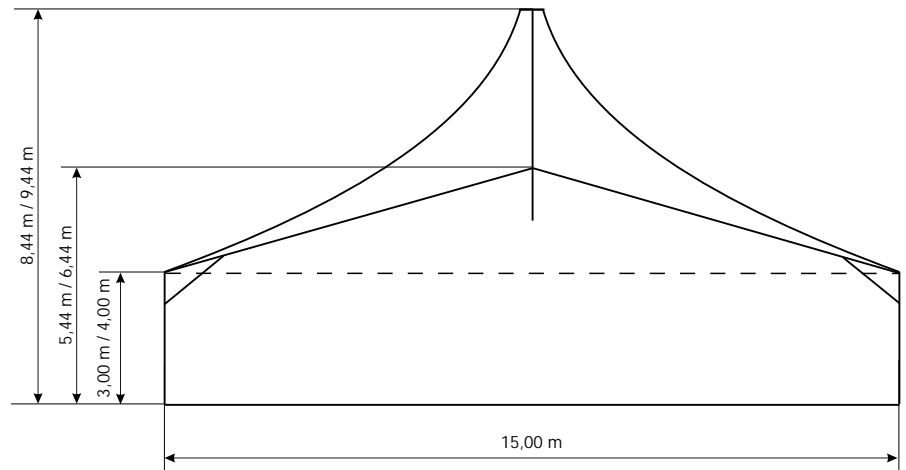

Fußbodensysteme / *Floor systems*

Kassettenfußboden
Holzfußboden mit Kantholzunterbau
Holzfußboden mit Stahlunterbau
Schwerlastboden

Cassette flooring
Wooden flooring on squared timber
Wooden flooring on steel
Heavy load floor

Anbaumöglichkeiten / *Extensions*

Apsis ein- oder beidseitig
Großzelt 15m

Half pavilion on one or both sides
Big tent 15 m

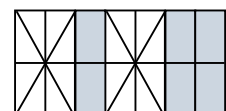
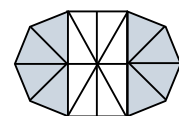

Großzelt 15,08 m

Big tent 15,08 m

AHA 15,08/2,38-B AHA 15,08/3,00-B

Spannweite / Span
15,08 m

Traufhöhe / Height of eaves
2,38 m / 3,00 m

Firsthöhe / Height of the roof ridge
4,83 m / 5,45 m

Dachneigung / Angle of roof
18 °

Längstes Bauteil / Longest component
8,04 m

Binderabstand / Bay distance
5,00 m

Giebeleinteilung / Gable composition
2 Giebelstützen / 2 gable support

Gewicht / Weight
ca. 7,5 kg/m²

Hauptprofil / Main profile
180 x 100 x 3,5 mm

Eckverbindung / Corner connections
Alu-Traufecke
Aluminium eaves corner

min. Länge / min. length
10,00 m

max. Länge / max. length
unbegrenzt / unlimited

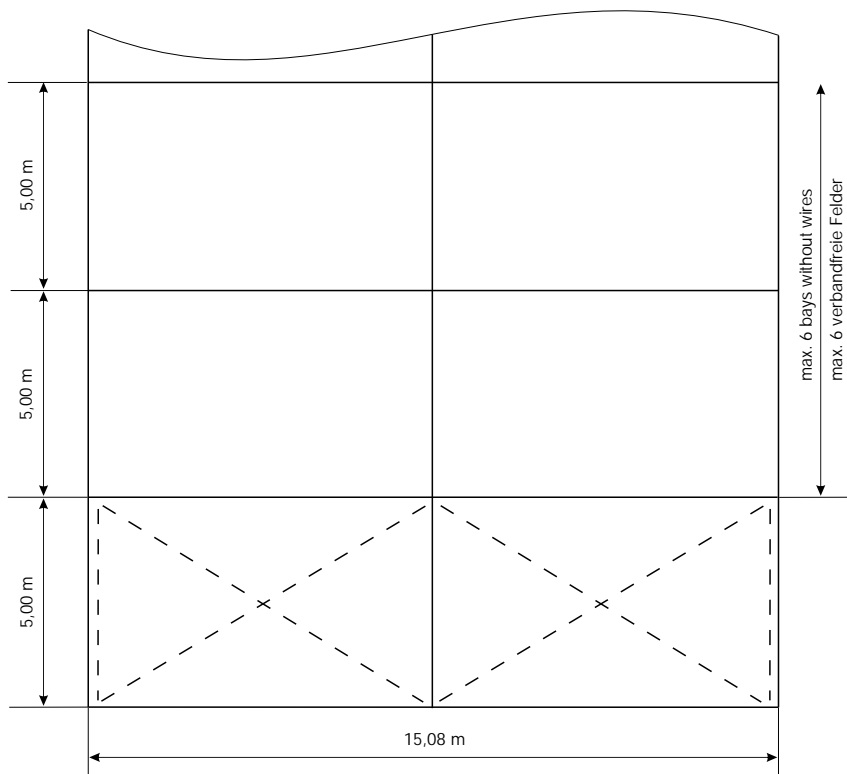
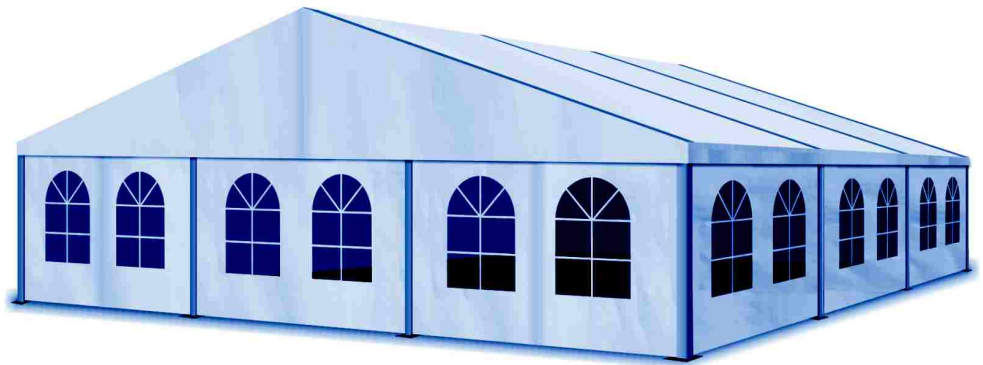
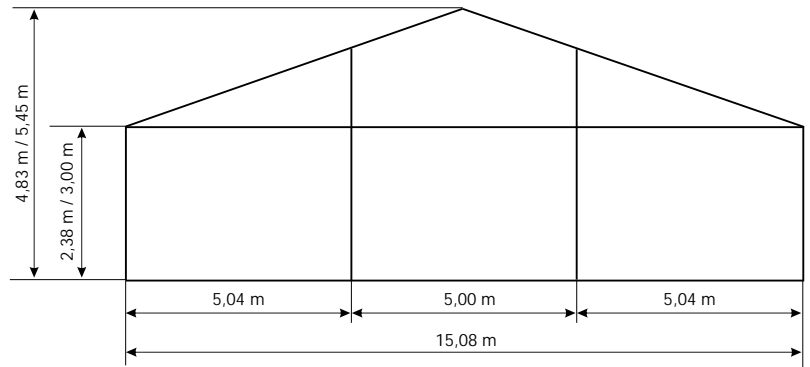

Fußbodensysteme / Floor systems

Kassettenfußboden
Holzfußboden mit Kantholzunterbau
Holzfußboden mit Stahlunterbau
Schwerlastboden

Cassette flooring
Wooden flooring on squared timber
Wooden flooring on steel
Heavy load floor

Anbaumöglichkeiten / Extensions

Bewirtungsanbau ein- oder beidseitig

Side extensions on one or both sides

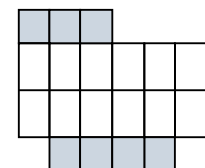

Großzelt 16 m

Big tent 16 m

AHA 16/2,38-A AHA 16/3,00-A

ESCHENBACH
TENTSYSTEMS

Spannweite / *Span*
16,00 m

Traufhöhe / *Height of eaves*
2,38 m / 3,00 m

Firsthöhe / *Height of the roof ridge*
4,98 m / 5,60 m

Dachneigung / *Angle of roof*
18°

Längstes Bauteil / *Longest component*
8,52 m

Binderabstand / *Bay distance*
5,00 m

Giebeleinteilung / *Gable composition*
2 Giebelstützen / *2 gable support*

Gewicht / *Weight*
ca. 7,5 kg/m²

Hauptprofil / *Main profile*
235 x 100 x 3,5 mm (4mm)

Eckverbindung / *Corner connections*
Alu-Traufecke
Aluminium eaves corner

min. Länge / *min. length*
10,00 m

max. Länge / *max. length*
unbegrenzt / *unlimited*

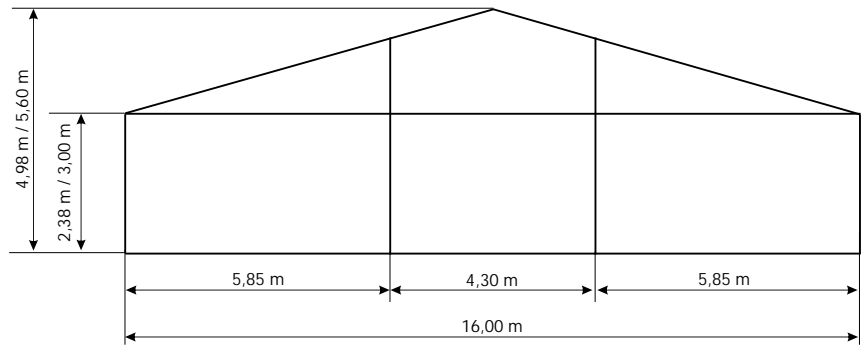

Fußbodensysteme / *Floor systems*

Kassettenfußboden
Holzfußboden mit Kantholzunterbau
Holzfußboden mit Stahlunterbau
Schwerlastboden

Cassette flooring
Wooden flooring on squared timber
Wooden flooring on steel
Heavy load floor

Anbaumöglichkeiten / *Extensions*

Apsis ein- oder beidseitig
Bewirtungsanbau ein- oder beidseitig

Half pavilion on one or both sides
Side extensions on one or both sides

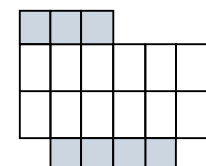
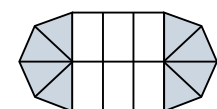
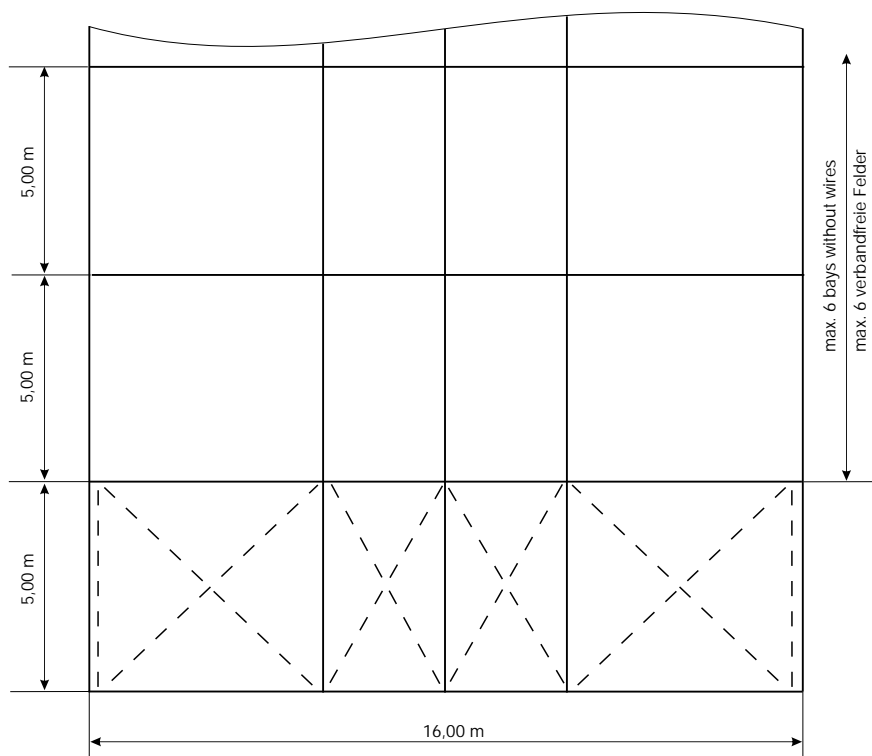

Großzelt 16 m

Big tent 16 m

AHA 16/4,00-A

Spannweite / *Span*
16,00 m

Traufhöhe / *Height of eaves*
4,00 m

Firsthöhe / *Height of the roof ridge*
6,60 m

Dachneigung / *Angle of roof*
18 °

Längstes Bauteil / *Longest component*
8,52 m

Binderabstand / *Bay distance*
5,00 m

Giebeleinteilung / *Gable composition*
2 Giebelstützen / *2 gable support*

Gewicht / *Weight*
ca. 7,5 kg/m²

Hauptprofil / *Main profile*
235 x 100 x 3,5 mm (4mm)

Eckverbindung / *Corner connections*
Alu-Traufecke
Aluminium eaves corner

min. Länge / *min. length*
10,00 m

max. Länge / *max. length*
unbegrenzt / *unlimited*

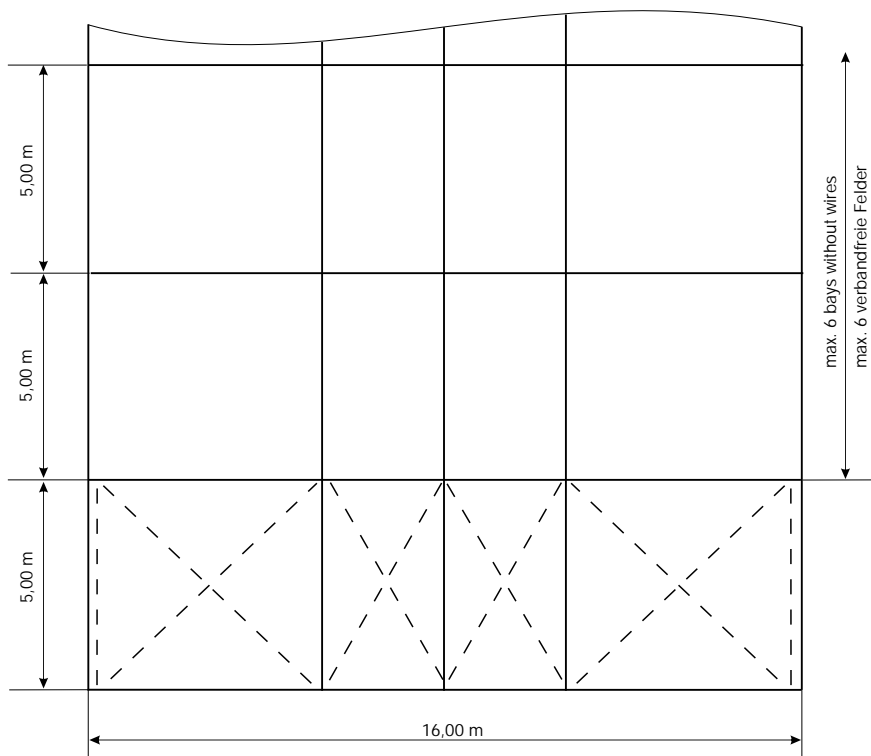
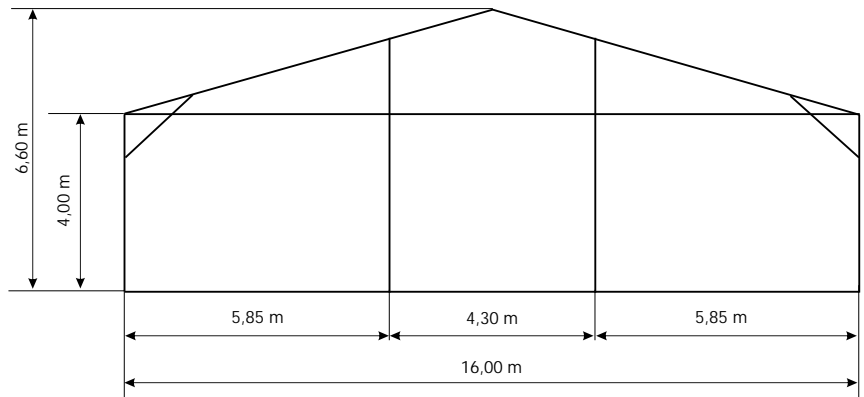

Fußbodensysteme / *Floor systems*

Kassettenfußboden
Holzfußboden mit Kantholzunterbau
Holzfußboden mit Stahlunterbau
Schwerlastboden

Cassette flooring
Wooden flooring on squared timber
Wooden flooring on steel
Heavy load floor

Großzelt 16 m

Big tent 16 m

AHA 16/2,38-B AHA 16/3,00-B

ESCHENBACH.
TENTSYSTEMS

Spannweite / *Span*
16,00 m

Traufhöhe / *Height of eaves*
2,38 m / 3,00 m

Firsthöhe / *Height of the roof ridge*
4,89 / 5,60

Dachneigung / *Angle of roof*
18 °

Längstes Bauteil / *Longest component*
8,56 m

Binderabstand / *Bay distance*
5,00 m

Giebeleinteilung / *Gable composition*
2 Giebelstützen / *2 gable support*

Gewicht / *Weight*
ca. 7,5 kg/m²

Hauptprofil / *Main profile*
180 x 100 x 3,5 mm (4mm)

Eckverbindung / *Corner connections*
Alu-Traufecke
Aluminium eaves corner

min. Länge / *min. length*
10,00 m

max. Länge / *max. length*
unbegrenzt / *unlimited*

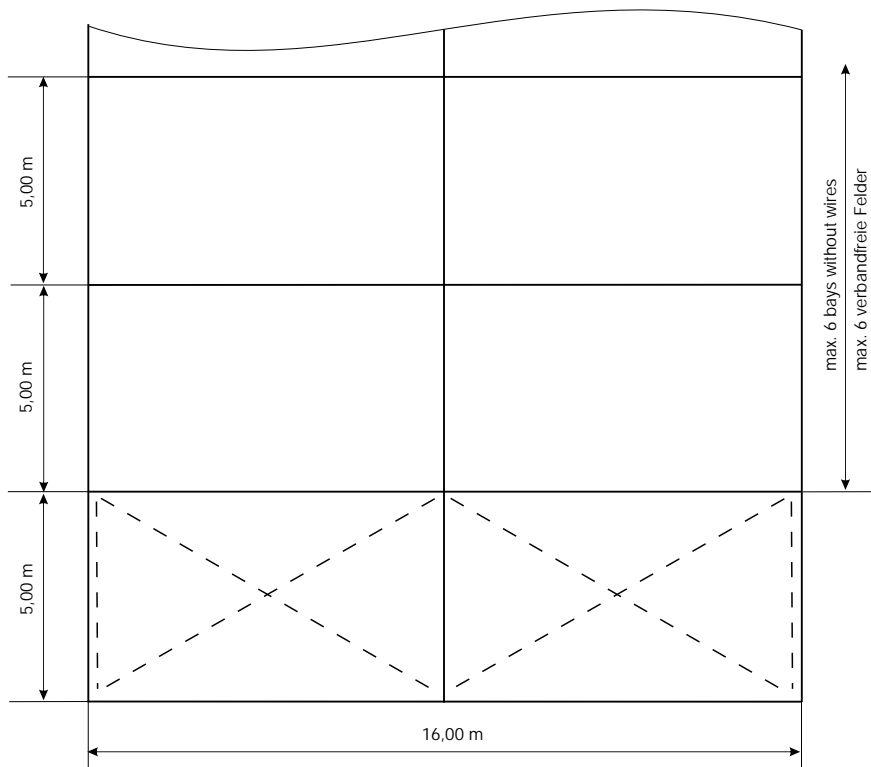
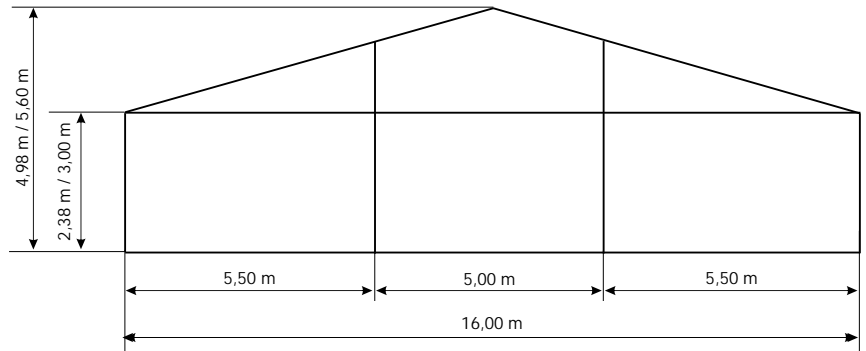

Fußbodensysteme / *Floor systems*

Kassettenfußboden
Holzfußboden mit Kantholzunterbau
Holzfußboden mit Stahlunterbau
Schwerlastboden

Cassette flooring
Wooden flooring on squared timber
Wooden flooring on steel
Heavy load floor

Anbaumöglichkeiten / *Extensions*

Bewirtungsanbau ein- oder beidseitig

Side extensions on one or both sides

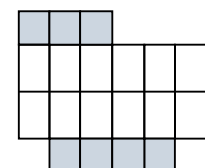

Großzelt 20 m Big tent 20 m

AHA 20/2,38-A AHA 20/3,00-A

Spannweite / Span
20,00 m

Traufhöhe / Height of eaves
2,38 m / 3,00 m

Firsthöhe / Height of the roof ridge
5,63 m / 6,25 m

Dachneigung / Angle of roof
18°

Längstes Bauteil / Longest component
10,64 m

Binderabstand / Bay distance
5,00 m

Giebeleinteilung / Gable composition
3 Giebelstützen / 3 gable support

Gewicht / Weight
ca. 7,5 kg/m²

Hauptprofil / Main profile
235 x 100 x 4 mm

Eckverbindung / Corner connections
Alu-Traufecke
Aluminium eaves corner

min. Länge / min. length
10,00 m

max. Länge / max. length
unbegrenzt / unlimited

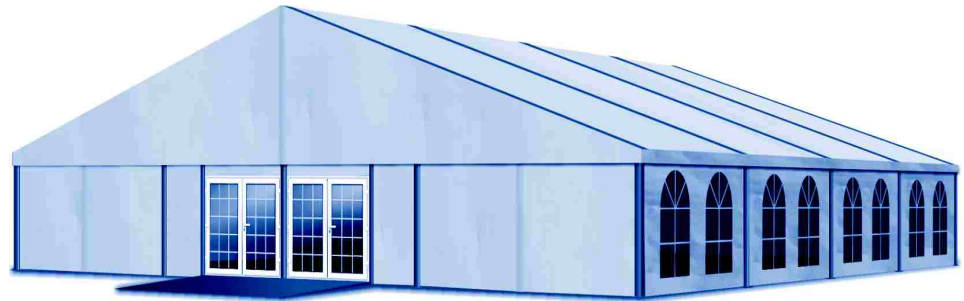
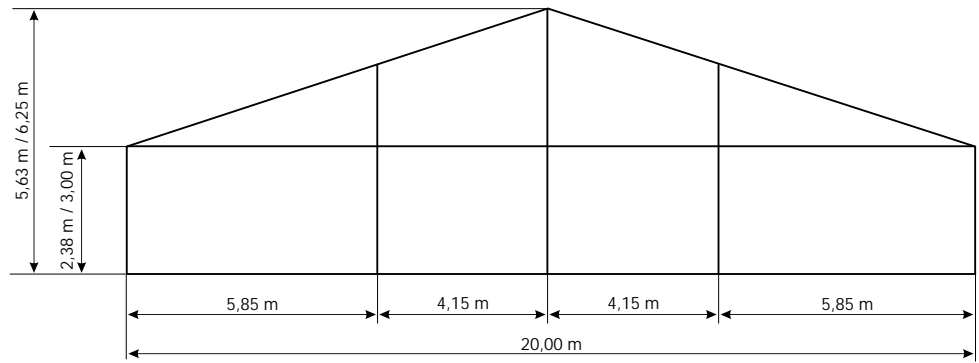

Fußbodensysteme / Floor systems

Kassettenfußboden
Holzfußboden mit Kantholzunterbau
Holzfußboden mit Stahlunterbau
Schwerlastboden

Cassette flooring
Wooden flooring on squared timber
Wooden flooring on steel
Heavy load floor

Anbaumöglichkeiten / Extensions

Apsis ein- oder beidseitig

Half pavilion on one or both sides

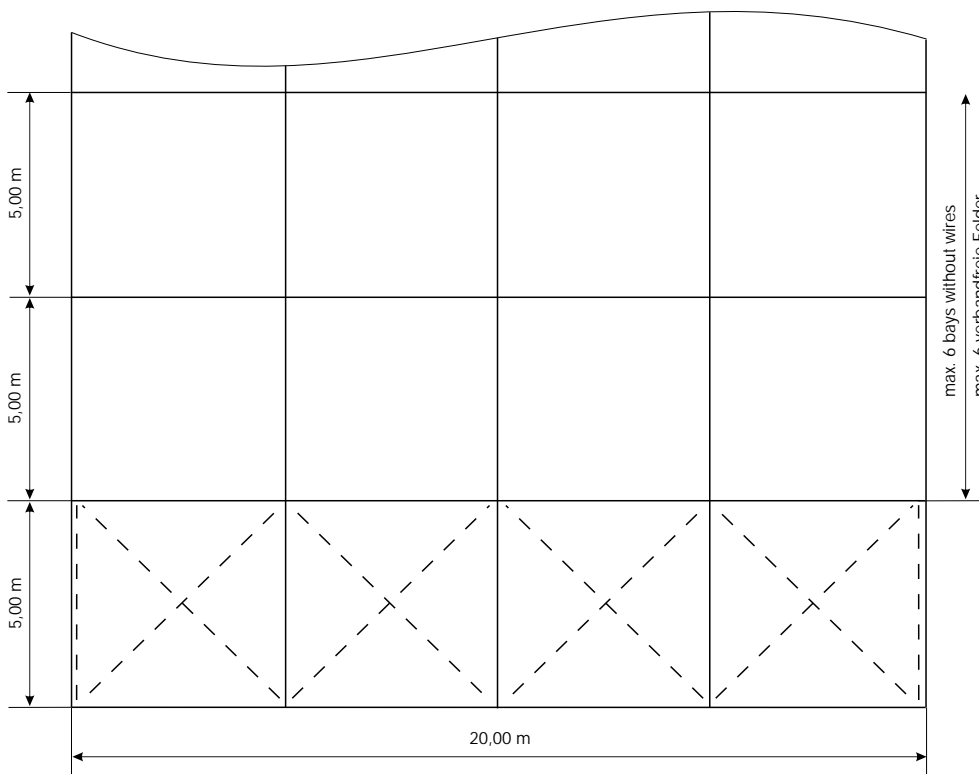
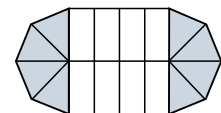
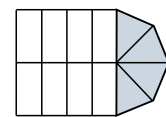

Großzelt 20 m

Big tent 20 m

AHA 20/4,00-A

ESCHENBACH.
TENTSYSTEMS

Spannweite / Span
20,00 m

Traufhöhe / Height of eaves
4,00 m

Firsthöhe / Height of the roof ridge
7,25 m

Dachneigung / Angle of roof
18°

Längstes Bauteil / Longest component
10,64 m

Binderabstand / Bay distance
5,00 m

Giebeleinteilung / Gable composition
3 Giebelstützen / 3 gable support

Gewicht / Weight
ca. 7,5 kg/m²

Hauptprofil / Main profile
235 x 100 x 4 mm

Eckverbindung / Corner connections
Alu-Traufecke
Aluminium eaves corner

min. Länge / min. length
10,00 m

max. Länge / max. length
unbegrenzt / unlimited

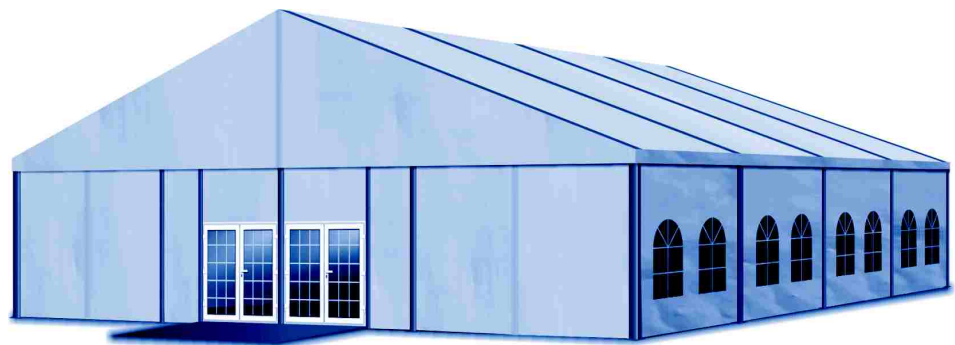
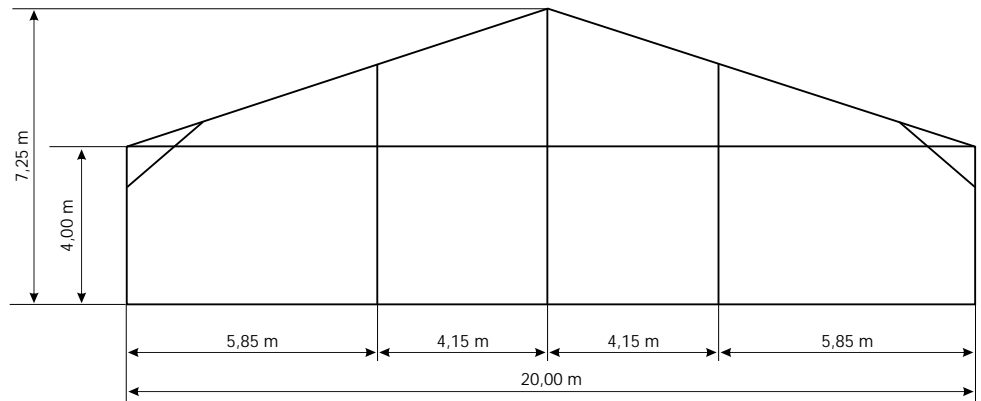

Fußbodensysteme / Floor systems

Kassettenfußboden
Holzfußboden mit Kantholzunterbau
Holzfußboden mit Stahlunterbau
Schwerlastboden

Cassette flooring
Wooden flooring on squared timber
Wooden flooring on steel
Heavy load floor

Anbaumöglichkeiten / Extensions

Apsis ein- oder beidseitig

Half pavilion on one or both sides

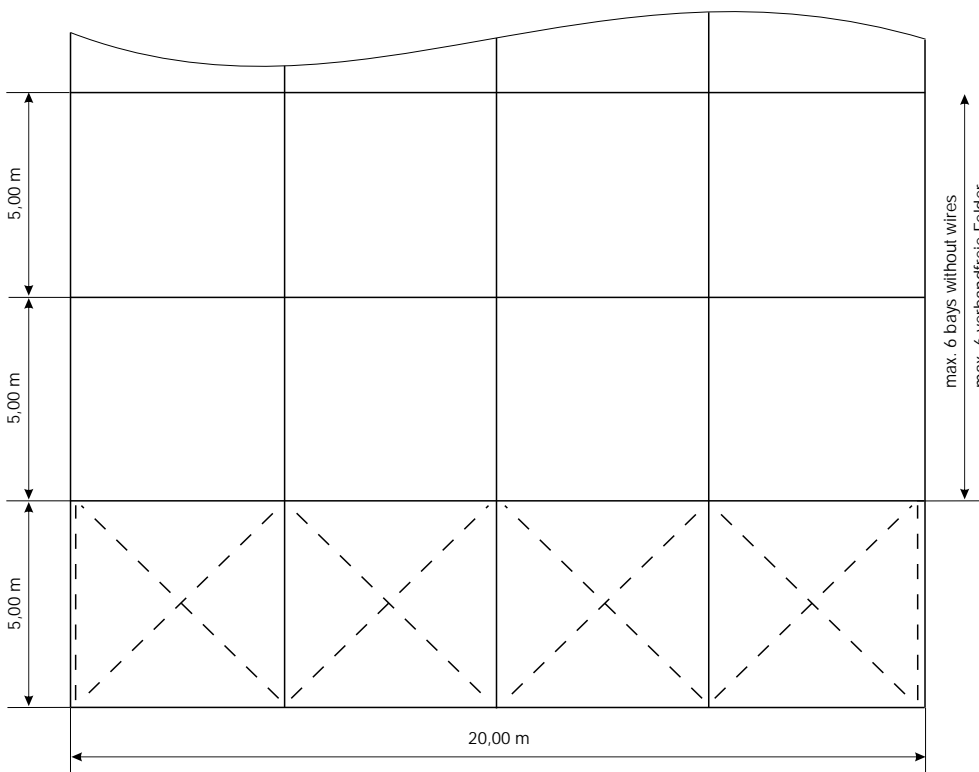
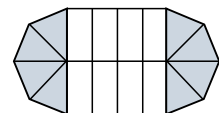
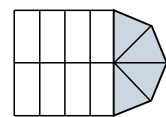

Großzelt 20,14 m

Big tent 20,14 m

AHA 20,14/2,38-B AHA 20,14/3,00-B

Spannweite / Span
20,14 m

Traufhöhe / Height of eaves
2,38 m / 3,00 m

Firsthöhe / Height of the roof ridge
5,65 m / 6,27 m

Dachneigung / Angle of roof
18 °

Längstes Bauteil / Longest component
10,70 m

Binderabstand / Bay distance
5,00 m

Giebeleinteilung / Gable composition
3 Giebelstützen / 3 gable support

Gewicht / Weight
ca. 7,5 kg/m²

Hauptprofil / Main profile
235 x 100 x 3 mm

Eckverbindung / Corner connections
Knotenbleche
Plate connectors

min. Länge / min. length
10,00 m

max. Länge / max. length
unbegrenzt / unlimited

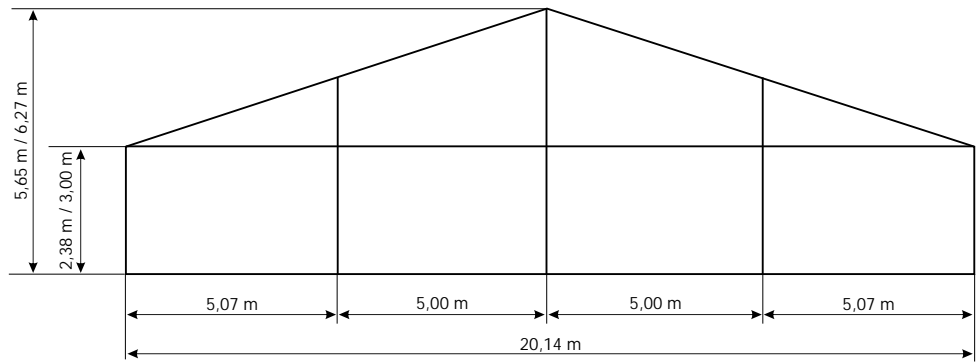

Fußbodensysteme / Floor systems

Kassettenfußboden
Holzfußboden mit Kantholzunterbau
Holzfußboden mit Stahlunterbau
Schwerlastboden

Cassette flooring
Wooden flooring on squared timber
Wooden flooring on steel
Heavy load floor

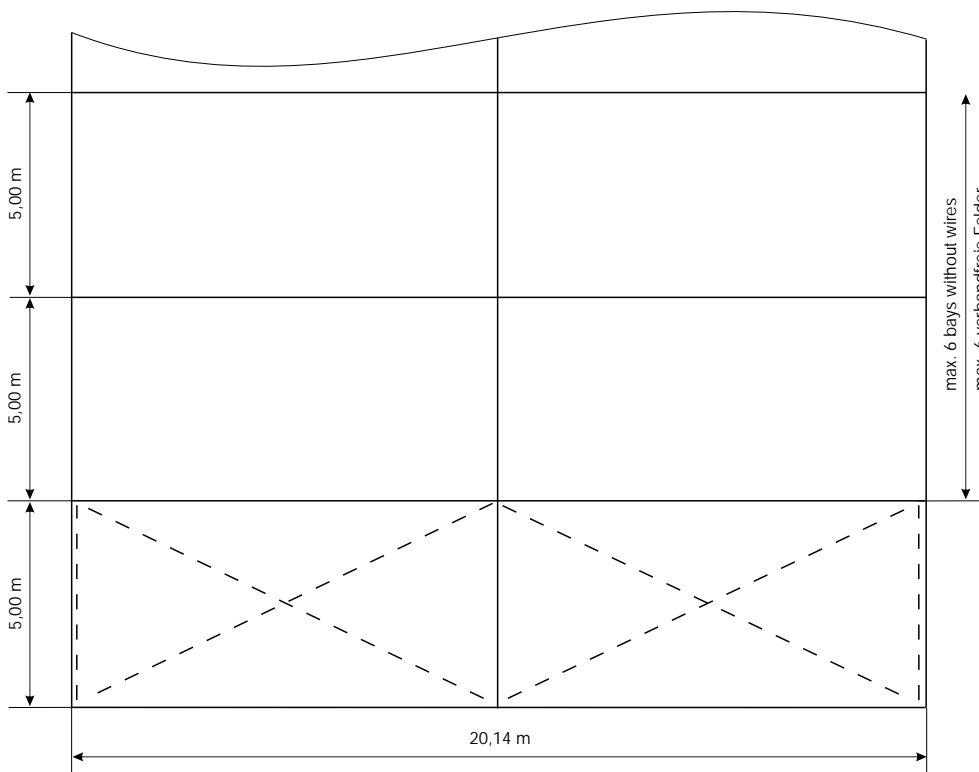

Big tent 21 m

Big tent 21 m

AHA 21/2,38-A AHA 21/3,00-A

Spannweite / Span
21,00 m

Traufhöhe / Height of eaves
2,38 m / 3,00 m

Firsthöhe / Height of the roof ridge
5,79 m / 6,41 m

Dachneigung / Angle of roof
18°

Längstes Bauteil / Longest component
11,15 m

Binderabstand / Bay distance
5,00 m

Giebeleinteilung / Gable composition
3 Giebelstützen / 3 gable support

Gewicht / Weight
ca. 7,5 kg/m²

Hauptprofil / Main profile
235 x 100 x 4 mm

Eckverbindung / Corner connections
Alu-Traufecke
Aluminium eaves corner

min. Länge / min. length
10,00 m

max. Länge / max. length
unbegrenzt / unlimited

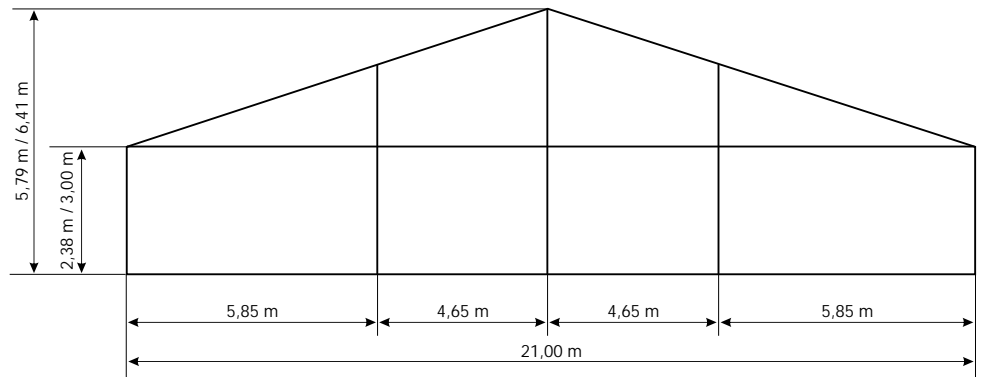

Fußbodensysteme / Floor systems

Kassettenfußboden
Holzfußboden mit Kantholzunterbau
Holzfußboden mit Stahlunterbau
Schwerlastboden

Cassette flooring
Wooden flooring on squared timber
Wooden flooring on steel
Heavy load floor

Anbaumöglichkeiten / Extensions

Apsis ein- oder beidseitig

Half pavilion on one or both sides

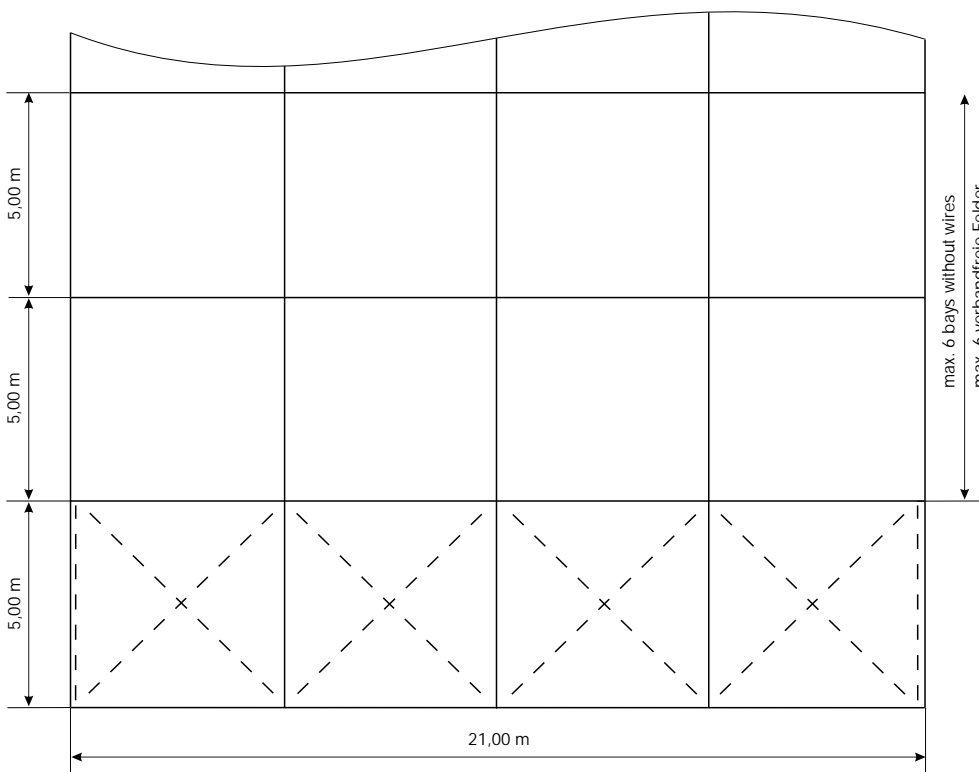
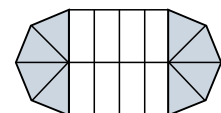
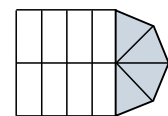

max. 6 bays without wires
max. 6 verbandfreie Felder

Großzelt 21 m

Big tent 21 m

AHA 21/4,00-A

Spannweite / *Span*
21,00 m

Traufhöhe / *Height of eaves*
4,00 m

Firsthöhe / *Height of the roof ridge*
7,41 m

Dachneigung / *Angle of roof*
18 °

Längstes Bauteil / *Longest component*
11,15 m

Binderabstand / *Bay distance*
5,00 m

Giebeleinteilung / *Gable composition*
3 Giebelstützen / *3 gable support*

Gewicht / *Weight*
ca. 7,5 kg/m²

Hauptprofil / *Main profile*
235 x 100 x 4 mm

Eckverbindung / *Corner connections*
Alu-Traufecke
Aluminium eaves corner

min. Länge / *min. length*
10,00 m

max. Länge / *max. length*
unbegrenzt / *unlimited*

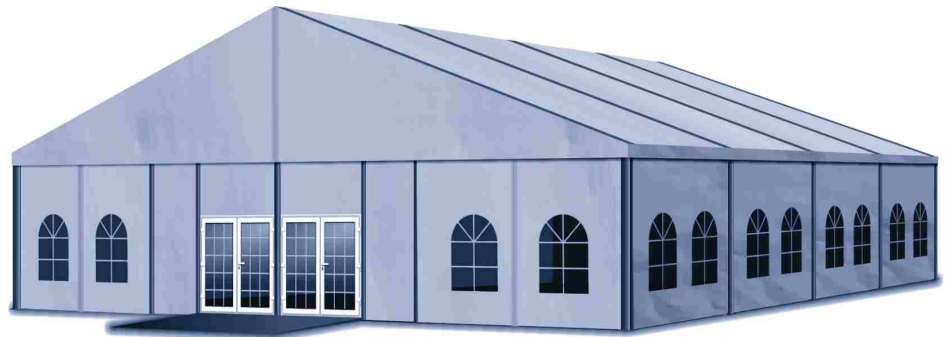
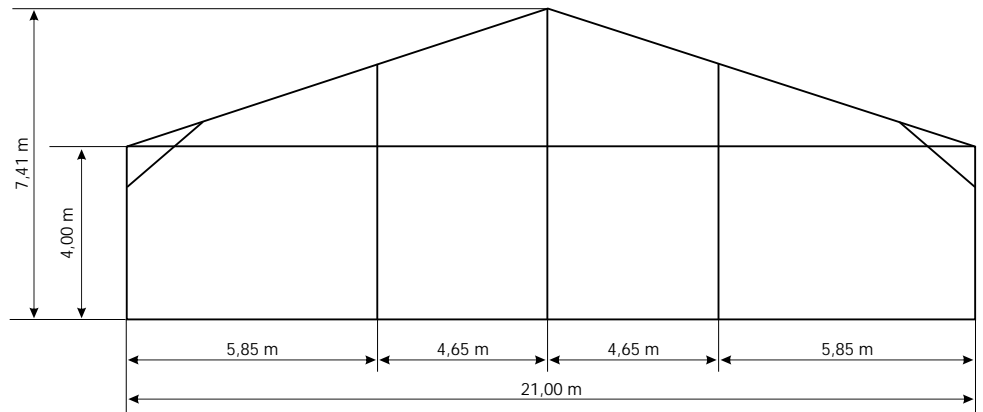

Fußbodensysteme / *Floor systems*

Kassettenfußboden
Holzfußboden mit Kantholzunterbau
Holzfußboden mit Stahlunterbau
Schwerlastboden

Cassette flooring
Wooden flooring on squared timber
Wooden flooring on steel
Heavy load floor

Anbaumöglichkeiten / *Extensions*

Apsis ein- oder beidseitig

Half pavilion on one or both sides

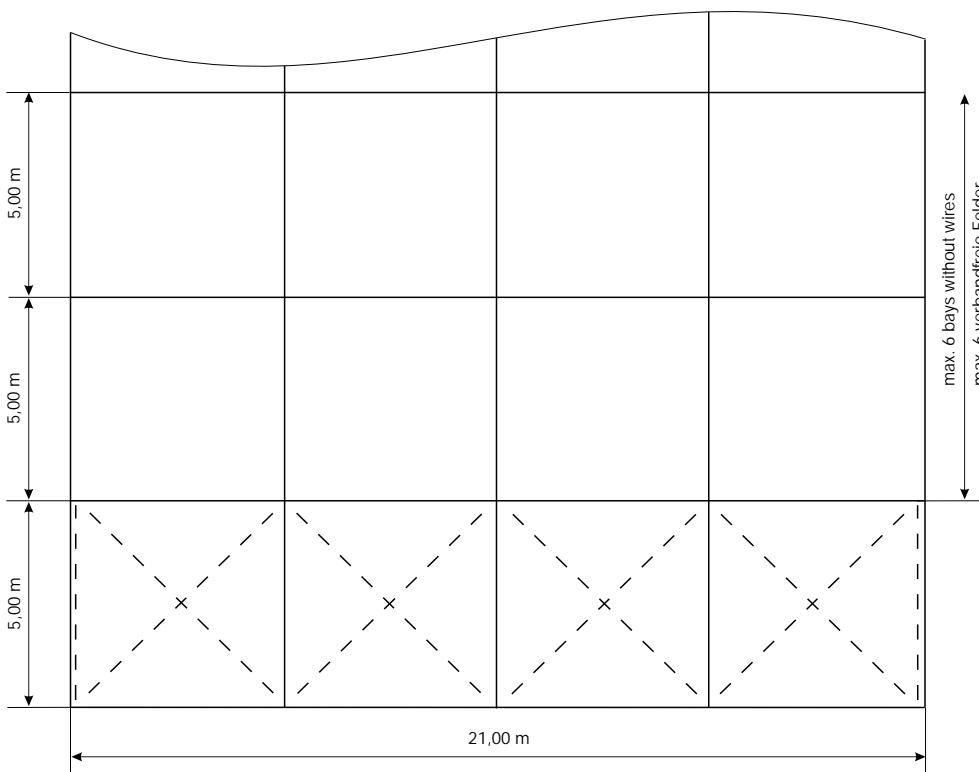
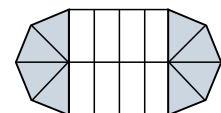
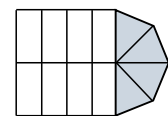

Großzelt 25 m

Big tent 25 m

AHA 25/2,38-A

Spannweite / *Span*
25,00 m

Traufhöhe / *Height of eaves*
2,38 m

Firsthöhe / *Height of the roof ridge*
6,44 m

Dachneigung / *Angle of roof*
18 °

Längstes Bauteil / *Longest component*
8,52 m

Binderabstand / *Bay distance*
5,00 m

Giebeleinteilung / *Gable composition*
4 Giebelstützen / 4 *gable support*

Gewicht / *Weight*
ca. 7,5 kg/m²

Hauptprofil / *Main profile*
235 x 100 x 4 mm

Eckverbindung / *Corner connections*
Alu-Traufecke
Aluminium eaves corner

min. Länge / *min. length*
10,00 m

max. Länge / *max. length*
unbegrenzt / *unlimited*

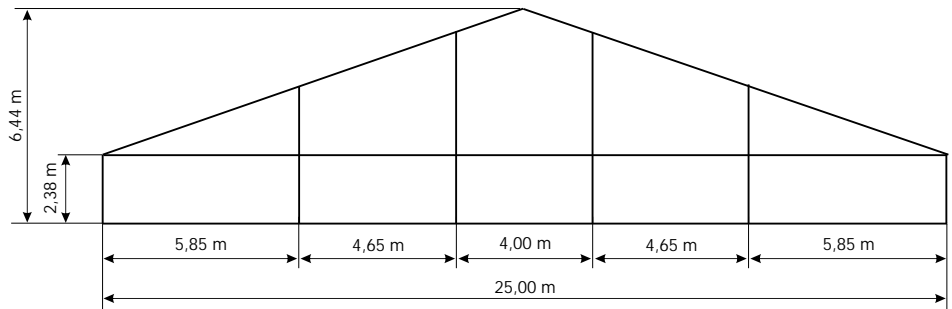

Fußbodensysteme / *Floor systems*

Kassettenfußboden
Holzfußboden mit Kantholzunterbau
Holzfußboden mit Stahlunterbau
Schwerlastboden

Cassette flooring
Wooden flooring on squared timber
Wooden flooring on steel
Heavy load floor

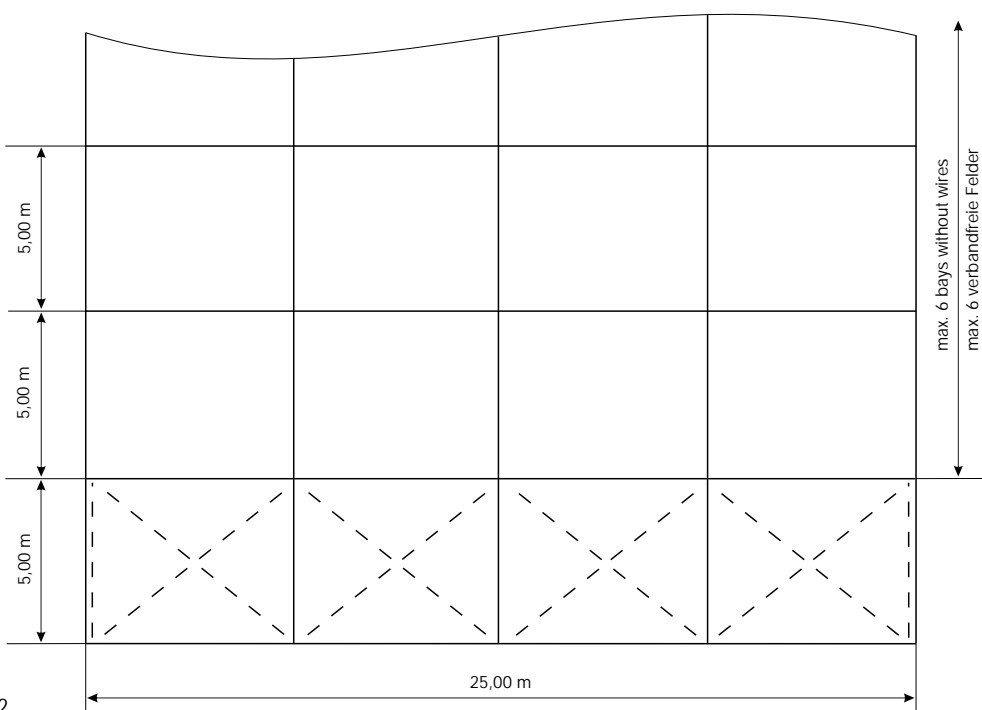

Großzelt 25 m

Big tent 25 m

AHA 25/3,00-A

Spannweite / Span
25,00 m

Traufhöhe / Height of eaves
3,00 m

Firsthöhe / Height of the roof ridge
7,06 m

Dachneigung / Angle of roof
18 °

Längstes Bauteil / Longest component
8,52 m

Binderabstand / Bay distance
5,00 m

Giebeleinteilung / Gable composition
4 Giebelstützen / 4 gable support

Gewicht / Weight
ca. 7,5 kg/m²

Hauptprofil / Main profile
235 x 100 x 4 mm

Eckverbindung / Corner connections
Alu-Traufecke
Aluminium eaves corner

min. Länge / min. length
10,00 m

max. Länge / max. length
unbegrenzt / unlimited

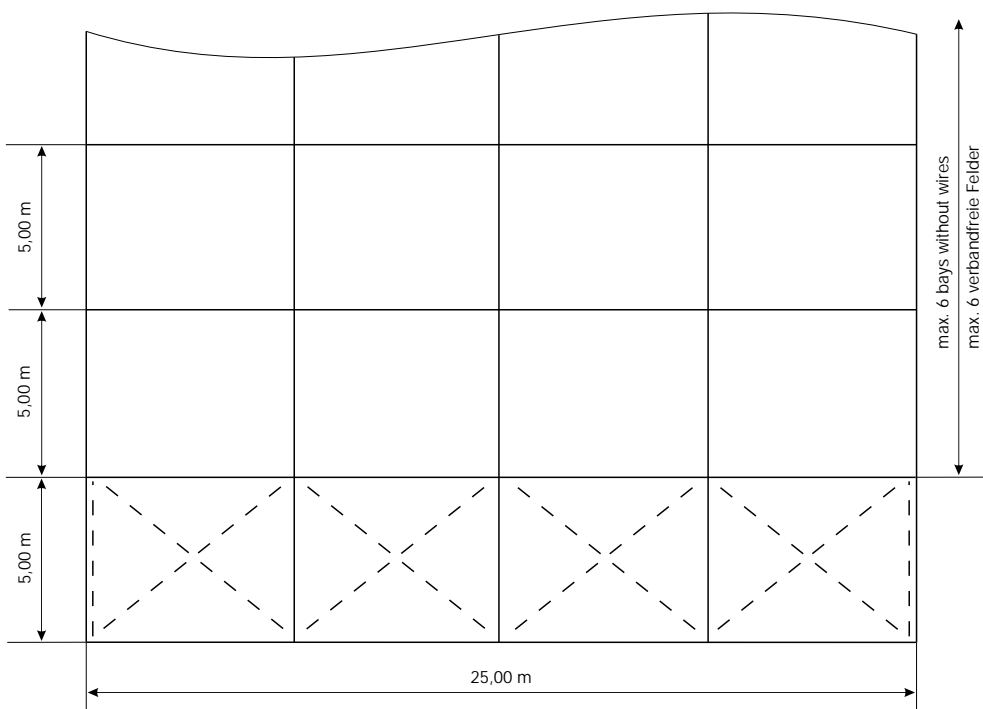
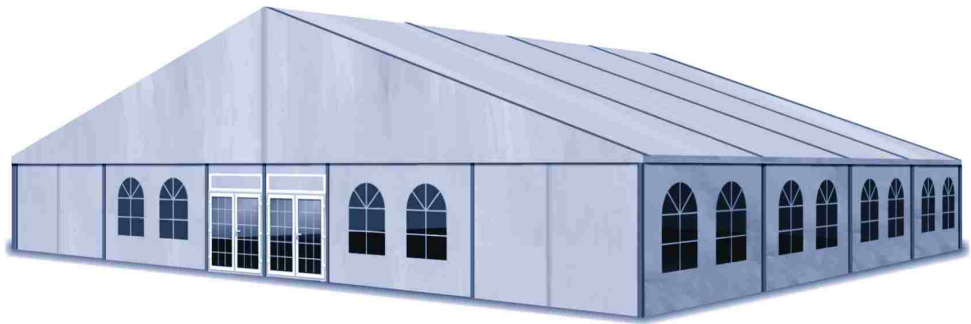
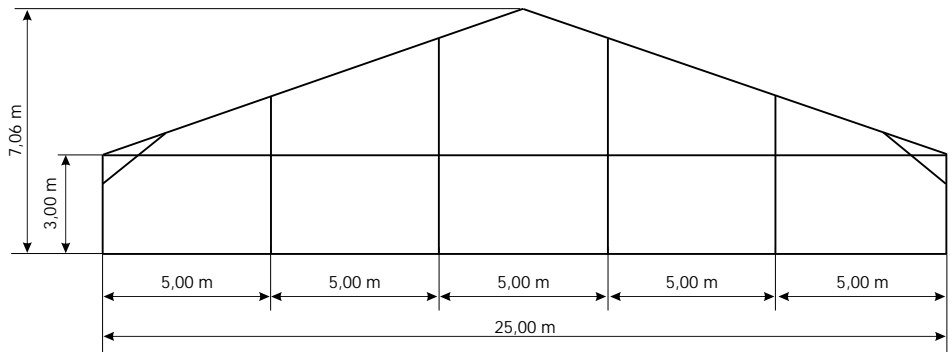

Fußbodensysteme / Floor systems

Kassettenfußboden
Holzfußboden mit Kantholzunterbau
Holzfußboden mit Stahlunterbau
Schwerlastboden

Cassette flooring
Wooden flooring on squared timber
Wooden flooring on steel
Heavy load floor

max. 6 bays without wires
max. 6 verbandfreie Felder

Großzelt 25 m

Big tent 25 m

AHA 25/4,00-C

ESCHENBACH
TENTSYSTEMS

Spannweite / *Span*
25,00 m

Traufhöhe / *Height of eaves*
4,00 m

Firsthöhe / *Height of the roof ridge*
8,06 m

Dachneigung / *Angle of roof*
18 °

Längstes Bauteil / *Longest component*
11,15 m

Binderabstand / *Bay distance*
5,00 m

Giebeleinteilung / *Gable composition*
4 Giebelstützen / 4 *gable support*

Gewicht / *Weight*
ca. 7,5 kg/m²

Hauptprofil / *Main profile*
270 x 100 x 7 x 4 mm

Eckverbindung / *Corner connections*
Alu-Traufecke
Aluminium eaves corner

min. Länge / *min. length*
10,00 m

max. Länge / *max. length*
unbegrenzt / *unlimited*

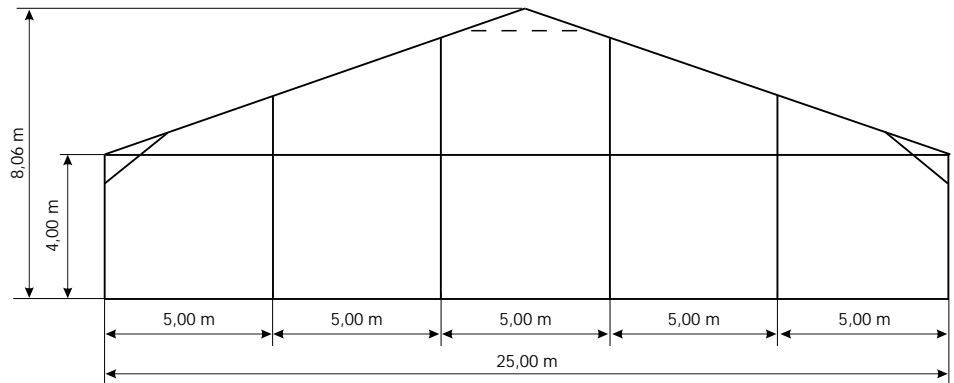

Fußbodensysteme / *Floor systems*

Kassettenfußboden
Holzfußboden mit Kantholzunterbau
Holzfußboden mit Stahlunterbau
Schwerlastboden

Cassette flooring
Wooden flooring on squared timber
Wooden flooring on steel
Heavy load floor

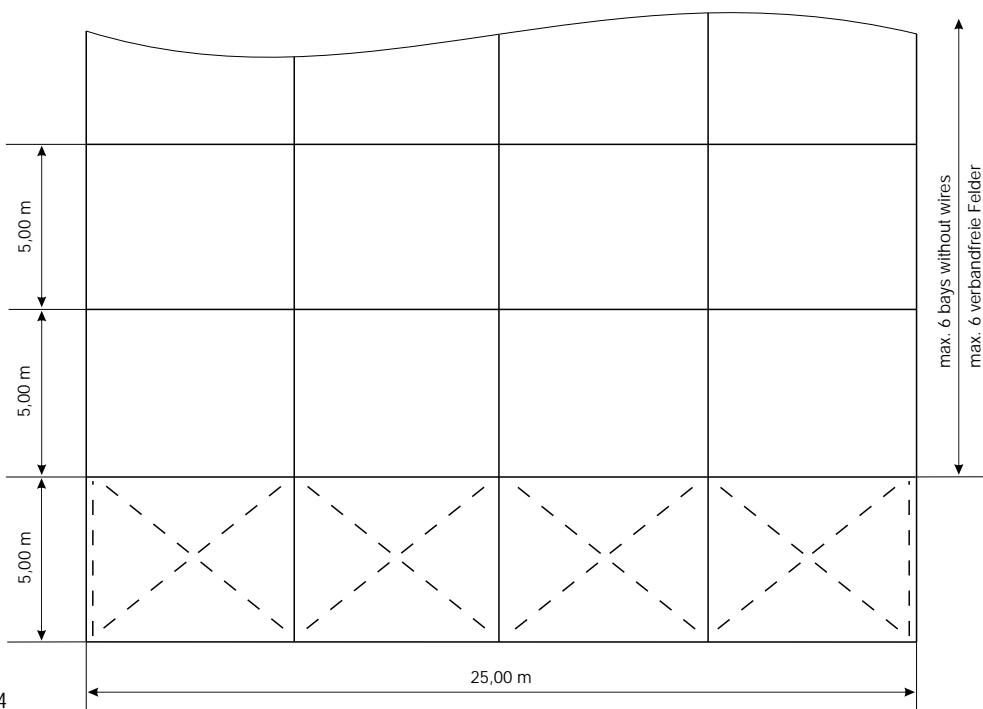

Großzelt 25 m Big tent 25 m

AHA 25/4,00-C (M)

Spannweite / Span
25,00 m

Traufhöhe / Height of eaves
4,00 m

Firsthöhe / Height of the roof ridge
8,06 m

Dachneigung / Angle of roof
18 °

Längstes Bauteil / Longest component
11,15 m

Binderabstand / Bay distance
5,00 m

Giebeleinteilung / Gable composition
4 Giebelstützen / 4 gable support

Gewicht / Weight
ca. 7,5 kg/m²

Hauptprofil / Main profile
270 x 100 x 7 x 4 mm

Eckverbindung / Corner connections
Alu-Traufecke
Aluminium eaves corner

min. Länge / min. length
10,00 m

max. Länge / max. length
unbegrenzt / unlimited

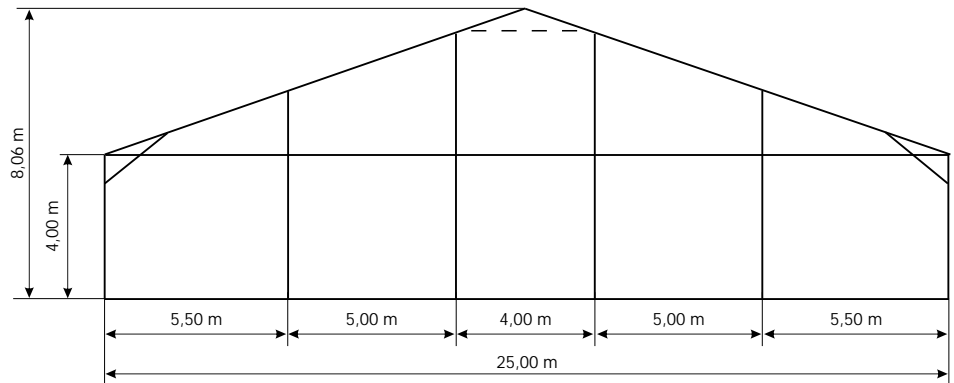

Fußbodensysteme / Floor systems

Kassettenfußboden
Holzfußboden mit Kantholzunterbau
Holzfußboden mit Stahlunterbau
Schwerlastboden

Cassette flooring
Wooden flooring on squared timber
Wooden flooring on steel
Heavy load floor

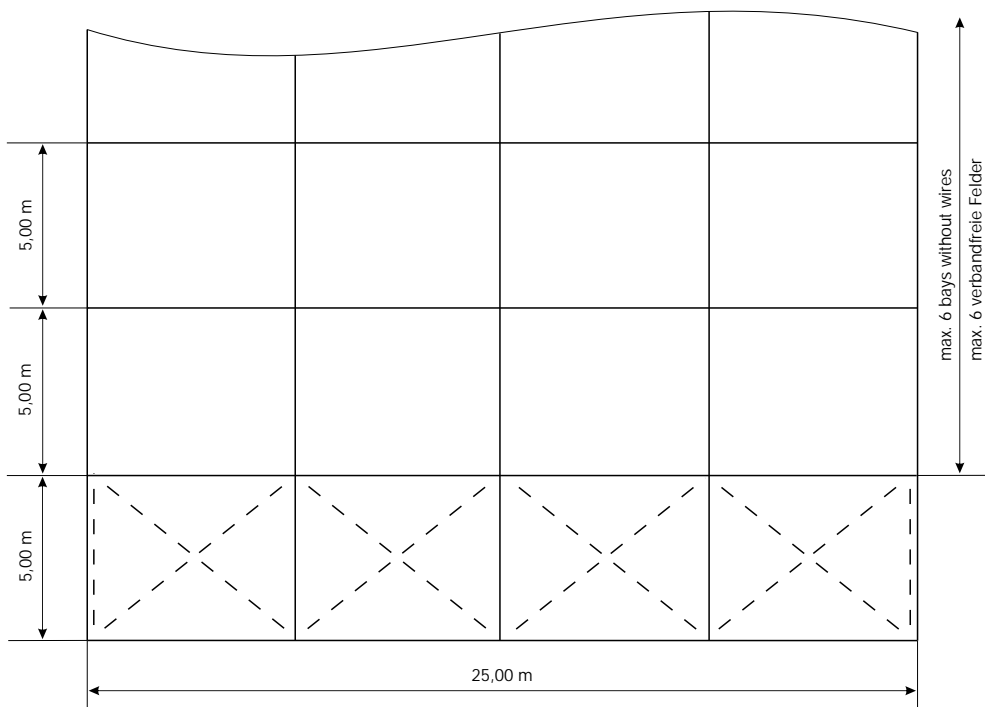

Großzelt 30 m

Big tent 30 m

AHA 30/2,85-C AHA 30/4,00-C

Spannweite / Span
30,00 m

Traufhöhe / Height of eaves
2,85 m / 4,00 m

Firsthöhe / Height of the roof ridge
7,72 m / 8,87 m

Dachneigung / Angle of roof
18 °

Längstes Bauteil / Longest component
11,15 m

Binderabstand / Bay distance
5,00 m

Giebeleinteilung / Gable composition
5 Giebelstützen / 5 gable support

Gewicht / Weight
ca. 7,5 kg/m²

Hauptprofil / Main profile
270 x 100 x 7 x 4 mm

Eckverbindung / Corner connections
Alu-Traufecke
Aluminium eaves corner

min. Länge / min. length
20,00 m

max. Länge / max. length
unbegrenzt / unlimited

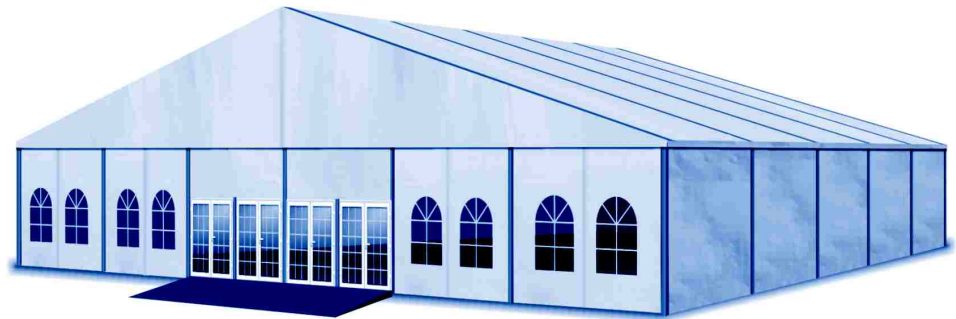
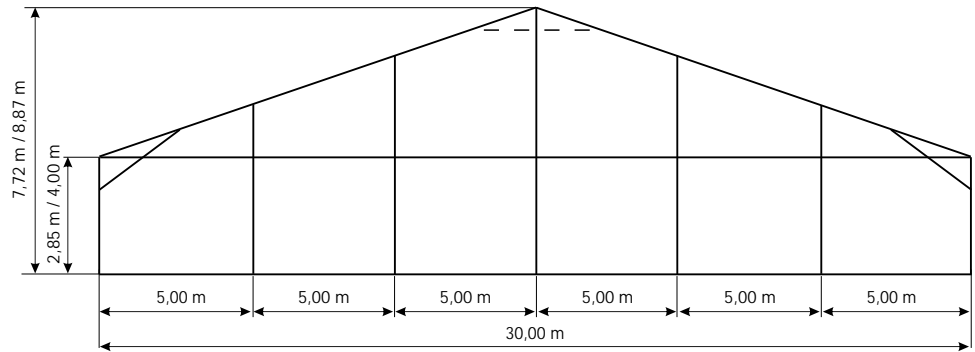

Fußbodensysteme / Floor systems

Kassettenfußboden
Holzfußboden mit Kantholzunterbau
Holzfußboden mit Stahlunterbau
Schwerlastboden

Cassette flooring
Wooden flooring on squared timber
Wooden flooring on steel
Heavy load floor

Anbaumöglichkeiten / Extensions

Apsis ein- oder beidseitig

Half pavilion on one or both sides

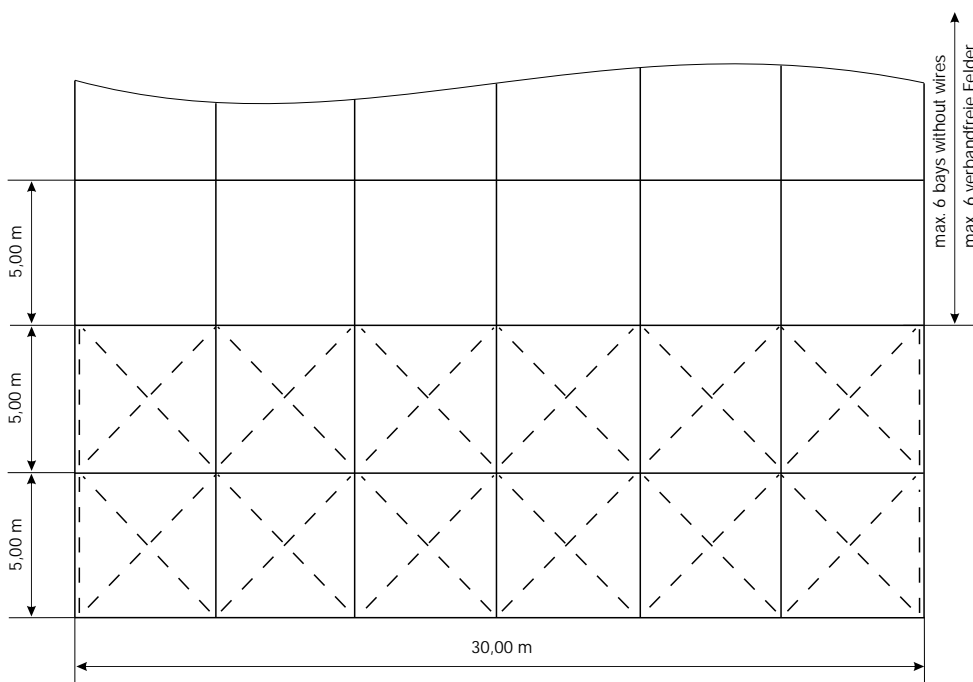
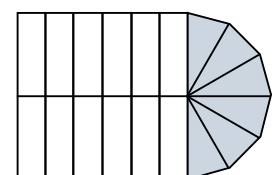

Großzelt 30 m

Big tent 30 m

AHA 30/2,85-C (M) AHA 30/4,00-C (M)

Spannweite / Span
31,00 m

Traufhöhe / Height of eaves
2,85 m / 4,00 m

Firsthöhe / Height of the roof ridge
7,72 m / 8,87 m

Dachneigung / Angle of roof
18 °

Längstes Bauteil / Longest component
11,15 m

Binderabstand / Bay distance
5,00 m

Giebeleinteilung / Gable composition
5 Giebelstützen / 5 gable support

Gewicht / Weight
ca. 7,5 kg/m²

Hauptprofil / Main profile
270 x 100 x 7 x 4 mm

Eckverbindung / Corner connections
Alu-Traufecke
Aluminium eaves corner

min. Länge / min. length
20,00 m

max. Länge / max. length
unbegrenzt / unlimited

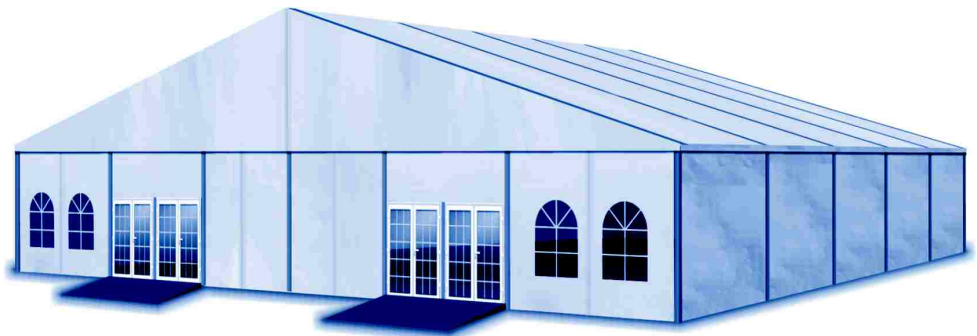
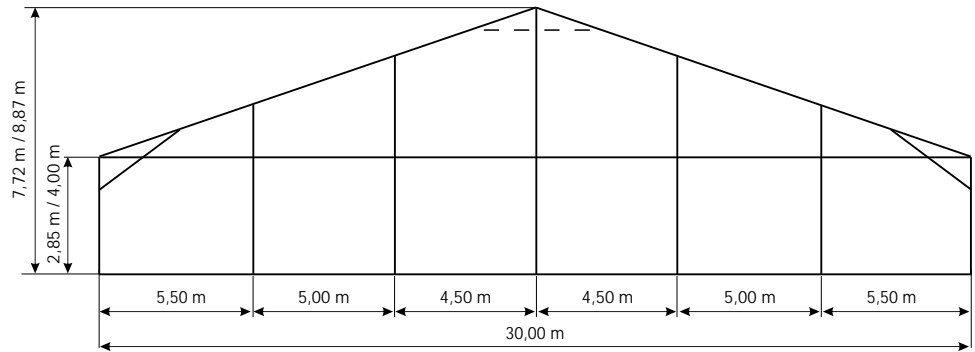

Fußbodensysteme / Floor systems

Kassettenfußboden
Holzfußboden mit Kantholzunterbau
Holzfußboden mit Stahlunterbau
Schwerlastboden

Cassette flooring
Wooden flooring on squared timber
Wooden flooring on steel
Heavy load floor

Anbaumöglichkeiten / Extensions

Apsis ein- oder beidseitig

Half pavilion on one or both sides

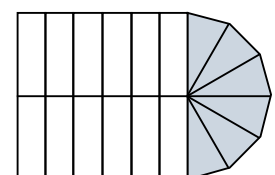
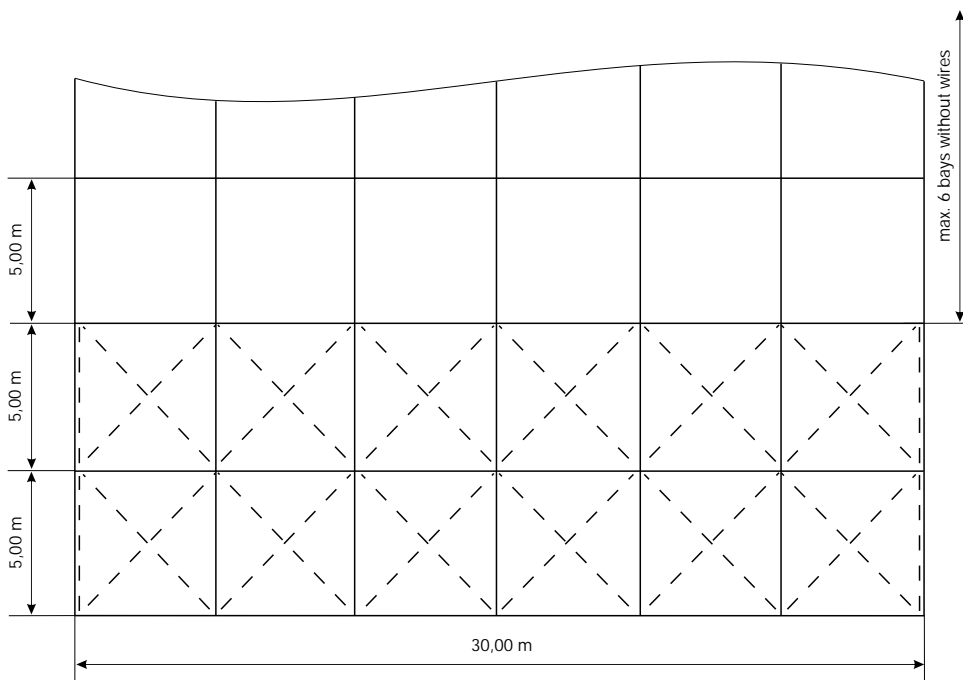

Großzelt 31 m

Big tent 31 m

AHA 31/2,85-A

ESCHENBACH
TENTSYSTEMS

Spannweite / Span
31 m

Traufhöhe / Height of eaves
2,85 m

Firsthöhe / Height of the roof ridge
7,89 m

Dachneigung / Angle of roof
18°

Längstes Bauteil / Longest component
11,15 m

Binderabstand / Bay distance
5,00 m

Giebeleinteilung / Gable composition
5 Giebelstützen / 5 gable support

Gewicht / Weight
ca. 7,5 kg/m²

Hauptprofil / Main profile
235 x 100 x 4 mm

Eckverbindung / Corner connections
Alu-Traufecke
Aluminium eaves corner

min. Länge / min. length
20,00 m

max. Länge / max. length
unbegrenzt / unlimited

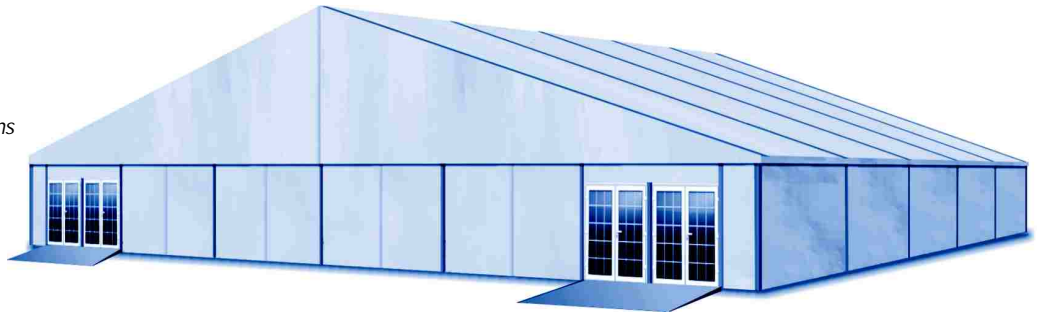
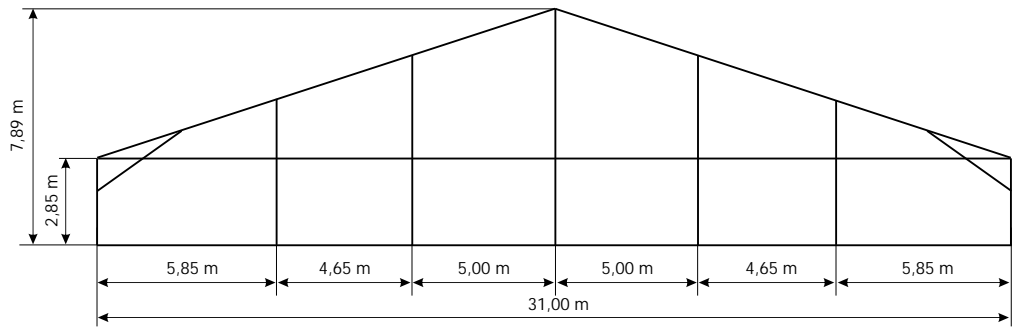

Fußbodensysteme / Floor systems

Kassettfußboden
Holzfußboden mit Kantholzunterbau
Holzfußboden mit Stahlunterbau
Schwerlastboden

Cassette flooring
Wooden flooring on squared timber
Wooden flooring on steel
Heavy load floor

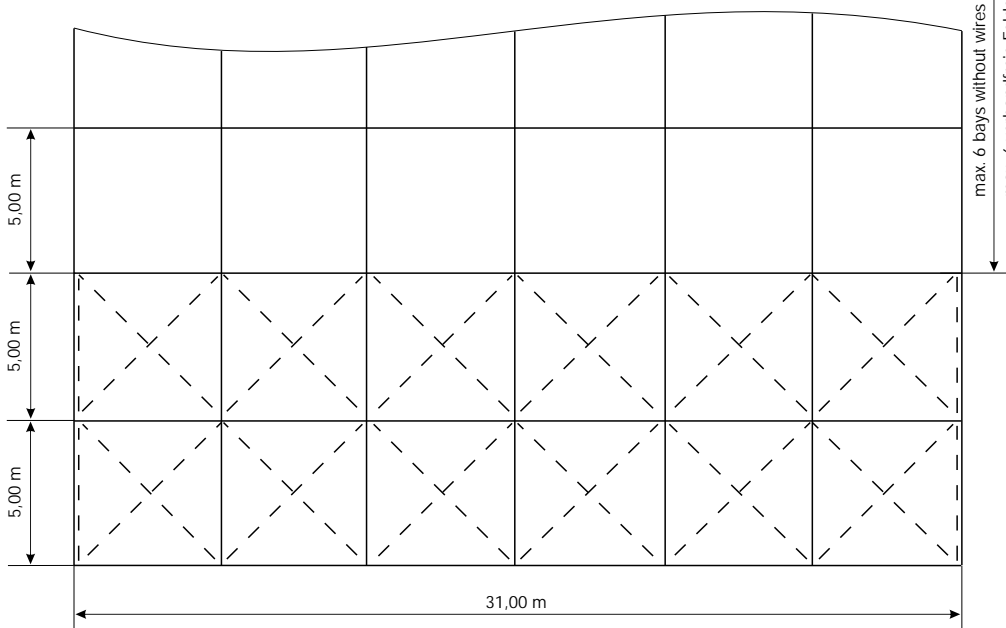

Großzelt 31 m

Big tent 31 m

AHA 31/2,85-C AHA 31/4,00-C

Spannweite / Span
31,00 m

Traufhöhe / Height of eaves
2,85 m / 4,00 m

Firsthöhe / Height of the roof ridge
7,89 m / 9,04 m

Dachneigung / Angle of roof
18°

Längstes Bauteil / Longest component
11,15 m

Binderabstand / Bay distance
5,00 m

Giebeleinteilung / Gable composition
5 Giebelstützen / 5 gable support

Gewicht / Weight
ca. 7,5 kg/m²

Hauptprofil / Main profile
270 x 100 x 7 x 4 mm

Eckverbindung / Corner connections
Alu-Traufecke
Aluminium eaves corner

min. Länge / min. length
20,00 m

max. Länge / max. length
unbegrenzt / unlimited

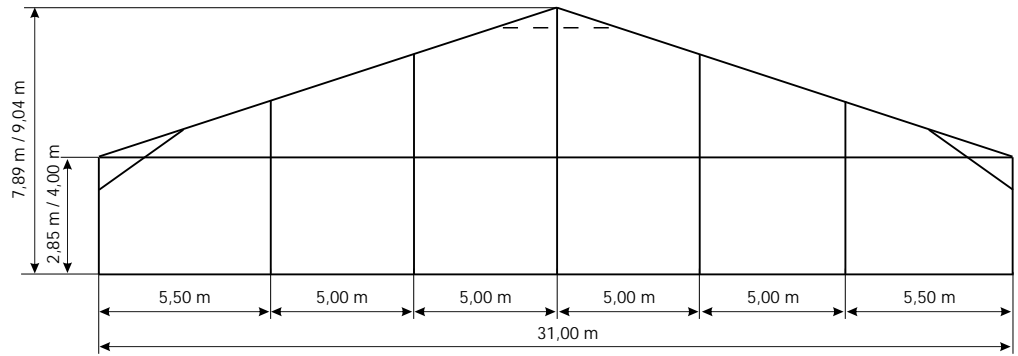

Fußbodensysteme / Floor systems

Kassettenfußboden
Holzfußboden mit Kantholzunterbau
Holzfußboden mit Stahlunterbau
Schwerlastboden

Cassette flooring
Wooden flooring on squared timber
Wooden flooring on steel
Heavy load floor

Anbaumöglichkeiten / Extensions

Apsis ein- oder beidseitig

Half pavilion on one or both sides

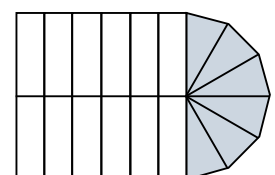
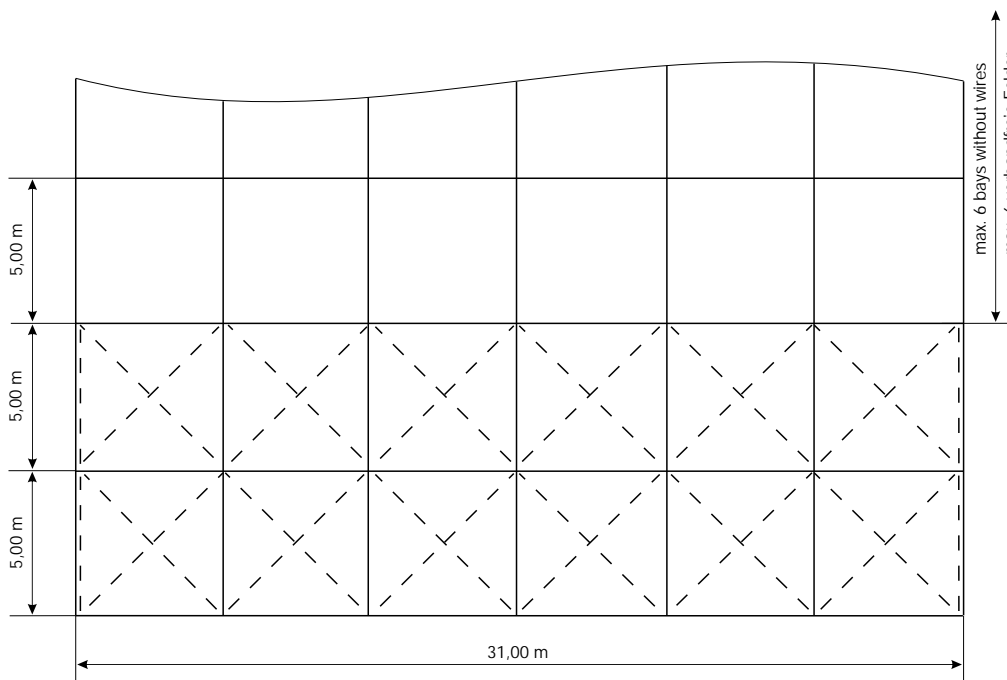

Großzelt 40 m

Big tent 40 m

AHA 40/4,00-B

Spannweite / Span
40,00 m

Traufhöhe / Height of eaves
4,00 m

Firsthöhe / Height of the roof ridge
10,50 m

Dachneigung / Angle of roof
18°

Längstes Bauteil / Longest component
11,37 m

Binderabstand / Bay distance
5,00 m

Giebeleinteilung / Gable composition
7 Giebelstützen / 7 gable support

Gewicht / Weight
ca. 7,5 kg/m²

Hauptprofil / Main profile
300 x 122 x 5 mm

Eckverbindung / Corner connections
Alu-Traufecke
Aluminium eaves corner

min. Länge / min. length
20,00 m

max. Länge / max. length
unbegrenzt / unlimited

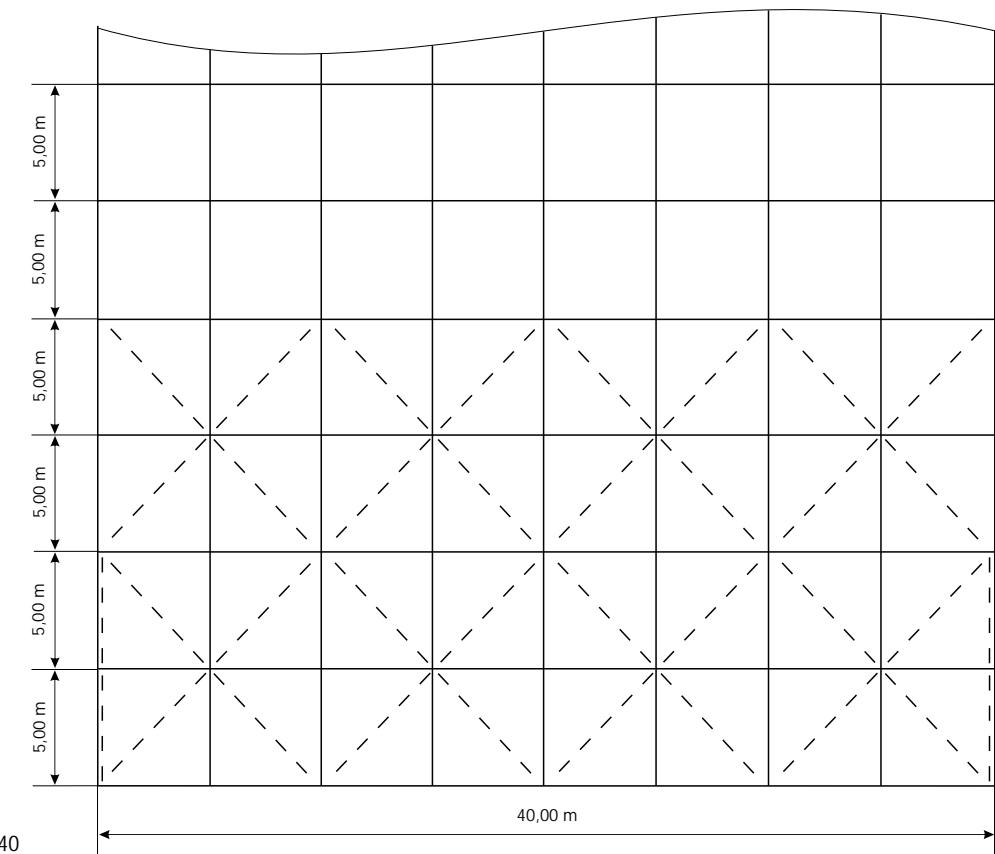
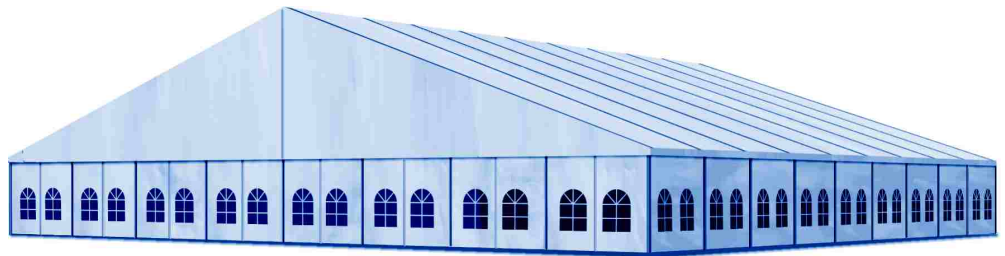
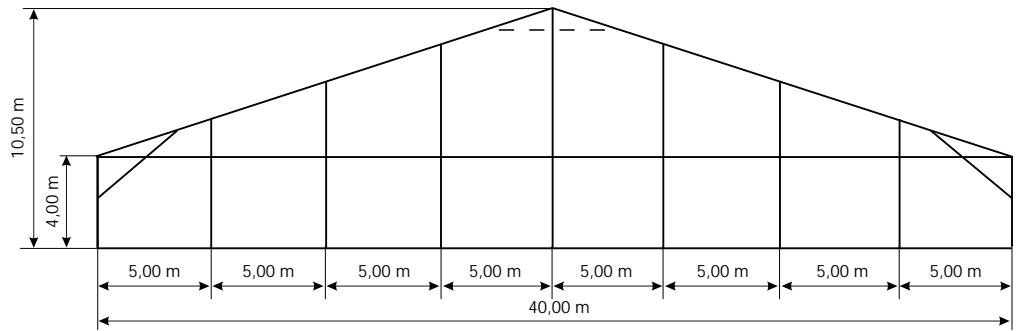

Fußbodensysteme / Floor systems

Kassettenfußboden
Holzfußboden mit Kantholzunterbau
Holzfußboden mit Stahlunterbau
Schwerlastboden

Cassette flooring
Wooden flooring on squared timber
Wooden flooring on steel
Heavy load floor

Anbaumöglichkeiten / Extensions

Bewirtungsanbau ein- oder beidseitig

Side extensions on one or both sides

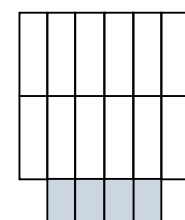

Großzelt 50 m Big tent 50 m

AHA 50/4,00-A

Spannweite / Span
50,00 m

Traufhöhe / Height of eaves
4,00 m

Firsthöhe / Height of the roof ridge
12,12 m

Dachneigung / Angle of roof
18°

Längstes Bauteil / Longest component
11,55 m

Binderabstand / Bay distance
5,00 m

Giebeleinteilung / Gable composition
9 Giebelstützen / 9 gable support

Gewicht / Weight
ca. 7,5 kg/m²

Hauptprofil / Main profile
350 x 122 x 8 x 5 mm

Eckverbindung / Corner connections
Alu-Traufecke
Aluminium eaves corner

min. Länge / min. length
20,00 m

max. Länge / max. length
unbegrenzt / unlimited

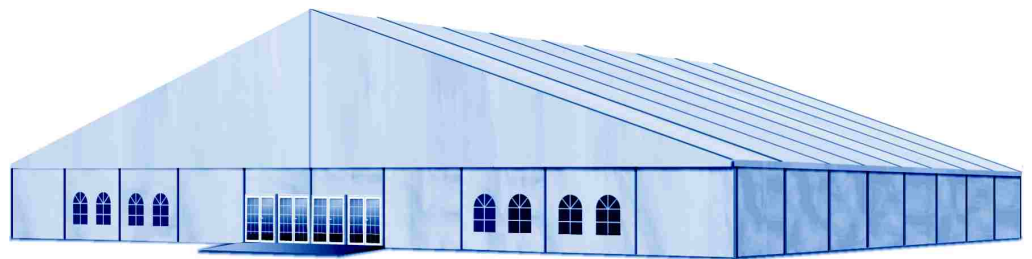
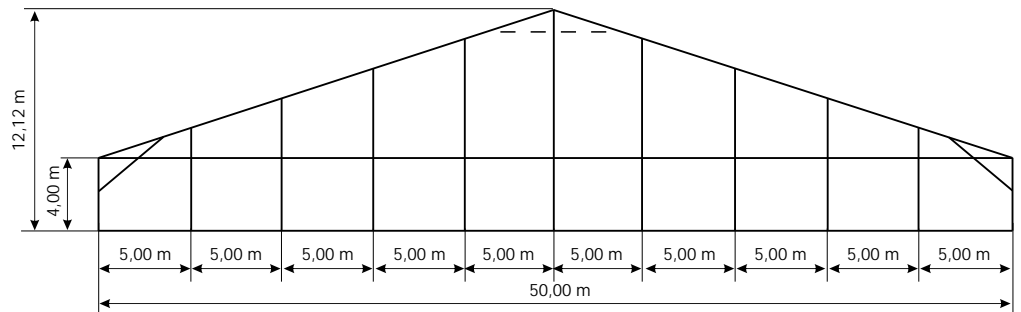

Fußbodensysteme / Floor systems

Kassettenfußboden
Holzfußboden mit Kantholzunterbau
Holzfußboden mit Stahlunterbau
Schwerlastboden

Cassette flooring
Wooden flooring on squared timber
Wooden flooring on steel
Heavy load floor

